

Mitas

PNEUS AGRÍCOLAS

Catálogo Técnico



Mitas

Aplicações

Aplicação	Categoria do Produto	Modelo da banda de rodagem	Página
Tratores	Pneus Radiais para Tratores	HC 2000 – VF série	18
		HC 1000 – VF série	24
		SFT – Super Flexion Tire	28
		SST – Silent Speed Tire	40
		AC 65 – 65 série	44
		HC 70 – 70 série	52
		AC 70 T – 70 série	58
		AC 70 G – 70 série	66
	AC 85 – standard	70	
	Pneus Diagonais para Tratores	TD – Trator Eixo de Tração	170
	Pneus para o eixo direcional de tratores	TF – Trator Eixo Direcional	206
Colheitadeiras	Pneus para Colheitadeiras – Roda Motriz	HC 3000 – VF série	90
		CHO	94
		SFT harvester	100
		AC 70 H/G/N	100
	Pneus para colheitadeiras – dianteiros	SFT, AC 70 G, AC 65 IMP	110
Equipamentos de Transporte	Pneus Radiais para carretas	Agriterra 02, 03 & 04	124
		AR – Agrícola Radial	132
	Pneus para carrinhos de grãos	HC 3000 – VF série	90
		CHO	94
		SFT harvester	100
		AC 70 H/G/N	100
	Pneus diagonais para carretas	IM série	180
		TR série	190
Pulverizadores e Espalhadores	Pneus radiais para pulverizadores	HC 1000 – VF série	24
		AC 85 / AC 90 – Plantação em fila	80
	Pneus radiais para espalhadores	HC 3000 – VF série	90
		CHO	94
		SFT harvester	100
		AC 70 H/G/N	100
Equipamento de processamento de colheita e área verde	Pneus para Implemento sem Tração	IM & B série	180
	Pneus para Implementos com Tração	TR série	190
	Pneus para Tratores Pequenos	TS & B série	198
	Pneus Bantam	Bantam série	211
Equipamentos Agroindustriais	Pneus Radial Multiserviço	HCM – Radial Multiserviço e de Alta Capacidade	138
	Pneus Radiais Agroindustriais	TI série & AC 70 G (IND)	144
	Pneus Radiais para Múltiplos fins	AC 70 G (MPT) & AC 70+	148
	Pneus Diagonais Agroindustriais	MPT-01, TD-10 (MPT), TR-01 & TI-05	156
Equipamentos Florestais	Pneus agroflorestais	AF série	166

Tabela de Conteúdos

Modelos, marcações e definições da banda de rodagem

Lista de modelos	4
Lista de medidas dos pneus	6
Identificações do pneu	10
Índices de velocidade e tabelas de conversão	11
Identificações e estruturas dos flancos dos pneus	12
Índice de carga	13
Tabela das principais aplicações	14

Pneus Radiais para Trator

HC 2000 – pneu VF (Flexão Muito Elevada)	16
HC 1000 – pneu VF (Flexão Muito Elevada)	22
SFT – Pneu de Super Flexão	26
SST – Pneu Silenciosos	38
AC 65 – série 65	42
HC 70 – série 70	50
AC 70 T – série 70	56
AC 70 G – série 70	64
AC 85 – standard	68
AC 85 / AC 90 – Plantação em fila	78

Pneus Radiais para colheitadeiras

HC 3000 - pneu VF, série CFO – pneu motriz	88
CHO – pneu motriz	92
SFT e AC 70 H/G/N – pneu motriz	98
SFT, AC 70 G, AC 65 IMP – pneu direcional	108
Tabela de conversão – pneus radiais de trator e de colheitadeiras	118

Pneus Radiais para carretas

Agriterra 02, 03 e 04	122
AR – Radial agrícola	130

Pneus Multiserviços, Agroindustriais e para Múltiplos

HCM – Radial Multiserviço e de Alta Capacidade	136
TI-20 e TI-22 – Radial agroindustrial	142
AC 70 G e MPT-22 – Radial para Múltiplos Fins (MPT)	146
Diagonal agroindustrial	154

Pneus Diagonais para Tratores

AF – Trator Agro-Florestal	164
TD – Trator diagonal	168

Pneus Diagonais para Implementos

IM – Implemento sem Tração	178
TR – Implemento com Tração	188

Outros Pneus

TS e B – Trator Pequeno	196
TF – Pneu frontal	204
B e V – Pneu Pequeno	210

Marcação dos modelos de banda de rodagem EUA	212
Utilização e Manutenção	213
Instruções de montagem e desmontagem	214
Lastro líquido dos pneus para trator	215
Explicações referentes aos pneus para trator	220
Explicações referentes aos pneus IMP/MPT	222
Especificação da roda	224
Termos e abreviações utilizados neste catálogo	228





IM-02

IM-03

IM-04

IM-07

IM-09

IM-10



AC 30

G 1

B 3

B 19

B 63

TR-01



TR-03

TR-04

TR-05

TR-06

TR-07

TR-08



TR-10

TR-11

TR-12

TS-02

TS-04

TS-05



TS-06

TS-07

B 12

B 16

B 17

B 18



B 64

TF-01

TF-02

TF-03

TF-04

IM-05



B 11

B 15

V-5501

V-5501A

Pneus Radiais para Trator Página 16

Pneus Radiais para Colheitadeiras Página 88

Pneus Radiais para Carretas Página 122

Pneus Agroindustriais Página 136

Pneus Diagonais para Trator Página 164

Pneus Diagonais Página 178

Lista de medidas dos pneus

Aro (polegadas)	Dimensão do pneu (Dimensão alternativa do pneu)	Banda de Rodagem	Página
Trator e Colheiteira Radial			
16"	200/70 R 16	AC 70 T	58
	240/70 R 16	AC 70 T	58
	260/70 R 16	AC 70 T	58
	280/70 R 16	AC 70 T	58
	320/65 R 16	AC 65	44
18"	280/70 R 18	AC 70 T	58
	260/70 R 20	AC 70 T	58
20"	280/70 R 20	AC 70 T	58
	280/85 R 20 (11.2 R 20)	AC 85	70
	300/70 R 20	AC 70 T	58
	320/70 R 20	AC 70 T	58
	320/85 R 20 (12.4 R 20)	AC 85	70
	360/70 R 20	AC 70 T	58
	380/70 R 20	AC 70 T	60
	420/65 R 20	AC 65 N	44
	420/65 R 20	AC 65	44
24"	280/85 R 24 (11.2 R 24)	AC 85	70
	320/70 R 24	HC 70	52
	320/70 R 24	AC 70 T	60
	320/85 R 24 (12.4 R 24)	AC 85	70
	340/85 R 24 (13.6 R 24)	AC 85	70
	360/70 R 24	HC 70	52
	360/70 R 24	AC 70 T	60
	380/70 R 24	HC 70	52
	380/70 R 24	AC 70 T	60
	380/70 R 24	AC 70 G	66
	380/85 R 24 (14.9 R 24)	AC 85	70
	420/70 R 24	HC 70	52
	420/70 R 24	AC 70 T	60
	420/70 R 24	AC 70 G	66
	420/85 R 24 (16.9 R 24)	AC 85	70
	440/65 R 24	AC 65	44
	460/70 R 24 IMP	AC 70 G	110
	480/65 R 24	AC 65	44
	480/70 R 24	HC 70	52
	480/70 R 24	AC 70 G	66
	500/70 R 24 IMP	AC 70 G	110
	500/85 R 24 IMP	SFT	110
	540/65 R 24	AC 65	44
25"	1000/50 R 25	SFT	28, 100
26"	620/55 R 26 IMP	SFT	110
	620/75 R 26	SFT	28, 100
	VF 750/65 R 26 CFO	HC 3000	90
	750/65 R 26	SFT	28
28"	280/85 R 28 (11.2 R 28)	AC 85	70
	320/85 R 28 (12.4 R 28)	AC 85	70
	340/85 R 28 (13.6 R 28)	AC 85	70
	380/70 R 28	HC 70	52
	380/70 R 28	AC 70 T	60
	380/85 R 28 (14.9 R 28)	AC 85	72
	420/70 R 28	HC 70	52
	420/70 R 28	AC 70 T	60
	420/70 R 28	AC 70 G	66
	VF 420/85 R 28 (16.9 R 28)	HC 2000	18
	420/85 R 28 (16.9 R 28)	AC 85	72

Aro (polegadas)	Dimensão do pneu (Dimensão alternativa do pneu)	Banda de Rodagem	Página
	440/65 R 28	AC 65	44
	480/65 R 28	AC 65	46
	480/70 R 28	HC 70	52
	480/70 R 28	AC 70 T	60
	500/80 R 28 IMP	SFT	110
	540/65 R 28	SFT	28
	540/65 R 28	AC 65	46
	600/65 R 28	SFT	28
	600/65 R 28	AC 65	46
	600/65 R 28 IMP	AC 65	112
	600/70 R 28	SFT	28
30"	380/85 R 30 (14.9 R 30)	AC 85	72
	420/70 R 30	HC 70	52
	420/70 R 30	AC 70 T	60
	420/85 R 30 (16.9 R 30)	AC 85	72
	420/90 R 30	AC 85	72
	460/85 R 30 (18.4 R 30)	AC 85	72
	480/70 R 30	HC 70	54
	480/70 R 30	AC 70 T	60
	480/70 R 30	AC 70 G	66
	500/85 R 30 IMP	SFT	112
	500/85 R 30 IMP	SFT N	112
	VF 540/65 R 30	HC 2000	18
	540/65 R 30	SFT	28
	540/65 R 30	AC 65	46
	540/65 R 30 IMP	AC 65	114
	600/65 R 30	AC 65	46
	VF 600/70 R 30	HC 2000	18
	600/70 R 30	SFT	30
	620/70 R 30 IMP	SFT	114
	620/70 R 30 IMP	SFT N	114
	620/75 R 30	SFT	30, 100
	620/75 R 30 IMP	SFT	114
	710/55 R 30	SFT	30
	710/60 R 30	SFT	30
	710/60 R 30 IMP	SFT	114
	710/65 R 30 IMP	SFT	114
	750/55 R 30	SFT	30
32"	270/80 R 32	AC 90	80
	270/95 R 32	AC 85	80
	320/85 R 32 (12.4 R 32)	AC 85	80
	320/90 R 32	AC 85	80
	IF 650/75 R 32 CFO	AC 70 G	100
	650/75 R 32	AC 75 H	100
	650/75 R 32	AC 75 G	100
	650/75 R 32	AC 70 G	102
	680/85 R 32 CHO	AC 70 G	94
	680/85 R 32	AC 70 G	102
	800/65 R 32	AC 70 H	102
	800/65 R 32	AC 70 N	102
	800/70 R 32 CHO	SFT	94
	800/70 R 32	SFT	30, 102
	900/60 R 32 CHO	SFT	94
	900/60 R 32	SFT	30, 102
	900/70 R 32 CHO	SFT	94
	900/70 R 32	SFT	30, 104

Aro (polegadas)	Dimensão do pneu (Dimensão alternativa do pneu)	Banda de Rodagem	Página
	VF 1000/65 R 32 CFO	HC 3000 R	90
	1050/50 R 32 CHO	SFT	94
	1050/50 R 32	SFT	32, 104
	1250/50 R 32 CHO	SFT	94
	1250/50 R 32	SFT	32, 104
34"	320/85 R 34	AC 85	80
	VF 380/85 R 34 (14.9 R 34)	HC 2000	18
	380/85 R 34 (14.9 R 34)	AC 85	72
	VF 420/85 R 34 (16.9 R 34)	HC 2000	18
	420/85 R 34 (16.9 R 34)	AC 85	72
	460/85 R 34 (18.4 R 34)	AC 85	72
	480/70 R 34	HC 70	54
	480/70 R 34	AC 70 T	62
	480/70 R 34	AC 70 G	66
	500/85 R 34 IMP	SFT	116
	500/85 R 34 IMP	SFT N	116
	520/70 R 34	HC 70	54
	520/70 R 34	AC 70 T	62
	520/70 R 34	AC 70 G	66
	VF 540/65 R 34	HC 2000	18
	540/65 R 34	AC 65	46
	VF 580/80 R 34 CFO	HC 3000	90
	600/65 R 34	AC 65	46
	650/60 R 34	SFT	32
	650/65 R 34	SFT	32
	710/60 R 34	SFT	32
36"	270/80 R 36	AC 90	80
	13.6 R 36	AC 90	82
38"	320/85 R 38 (12.4 R 38)	AC 85	82
	340/85 R 38 (13.6 R 38)	AC 85	72, 82
	380/80 R 38 (14.9 R 38)	AC 85	74
	VF 380/95 R 38	HC 2000	18
	380/95 R 38	AC 85	74
	420/85 R 38 (16.9 R 38)	AC 85	74
	460/85 R 38 (18.4 R 38)	AC 85	74
	VF 480/70 R 38	HC 2000	18
	480/70 R 38	HC 70	54
	480/70 R 38	AC 70 T	62
	520/70 R 38	HC 70	54
	520/70 R 38	AC 70 T	62
	520/70 R 38	AC 70 G	66
	520/85 R 38 (20.8 R 38)	AC 85	74
	540/65 R 38	AC 65	46
	580/70 R 38	HC 70	54
	580/70 R 38	AC 70 T	62
	600/65 R 38	SST	40
	600/65 R 38	AC 65	48
	VF 650/65 R 38	HC 1000	24
	650/65 R 38	SFT	32
	650/65 R 38	SST	40
	650/65 R 38	AC 65	48, 82
	650/75 R 38	SFT	32
	650/85 R 38	SFT	32
	680/80 R 38 CHO	SFT	94
	710/70 R 38	SFT	34

Aro (polegadas)	Dimensão do pneu (Dimensão alternativa do pneu)	Banda de Rodagem	Página
	710/70 R 38	SST	40
	710/70 R 38	AC 65	48
	800/70 R 38 CHO	SFT	96
	800/70 R 38	SFT	34
	900/60 R 38 CHO	SFT	96
	900/60 R 38	SFT	34, 104
42"	300/85 R 42 (11.2 R 42)	AC 90	82
	300/95 R 42 (12.4 R 42)	AC 90	82
	IF 320/90 R 42	AC 85	84
	320/90 R 42	AC 85	82
	480/80 R 42	AC 85	74
	VF 520/85 R 42 (20.8 R 42)	HC 2000	18
	VF 520/85 R 42 CFO (20.8 R 42)	HC 3000	90
	520/85 R 42 (20.8 R 42)	AC 85	74
	VF 580/85 R 42 CFO	HC 3000	90
	580/85 R 42	SFT	34, 104
	VF 650/65 R 42	HC 2000	20
	650/65 R 42	SST	40
	650/65 R 42	AC 65	48
	650/75 R 42	SFT	34
	680/80 R 42 CHO	SFT	96
	680/80 R 42	SFT	36, 106
	VF 710/70 R 42	HC 2000	20
	VF 710/70 R 42 CFO	HC 3000	90
	710/70 R 42	SFT	36
	710/70 R 42	SST	40
	710/75 R 42	SFT	36
	710/75 R 42	SST	40
	800/70 R 42 CHO	SFT	96
	IF 900/60 R 42 CFO	SFT	106
	900/60 R 42 CHO	SFT	96
	900/60 R 42	SFT	36
46"	320/95 R 46	AC 85	84
	VF 380/90 R 46	HC 1000	24
	380/90 R 46	AC 85	84
	VF 480/80 R 46	HC 2000	20
	480/80 R 46	AC 85	74
	520/85 R 46 (20.8 R 46)	AC 85	76
	710/65 R 46	SFT	36
	IF 710/65 R 46	SFT	36
	VF 750/60 R 46	HC 1000	24
48"	270/95 R 48	AC 90	84
	340/90 R 48 (13.6 R 48)	AC 85	84
50"	320/90 R 50	AC 85	84
	380/90 R 50	AC 85	76, 86
	VF 380/105 R 50	HC 1000	24
	VF 480/80 R 50	HC 1000	24
	480/80 R 50	AC 85	76
	VF 480/95 R 50	HC 2000	20
	480/95 R 50	AC 85	76
54"	320/90 R 54	AC 85	86
	VF 320/105 R 54	HC 1000	24
	380/90 R 54	AC 85	86
	VF 380/105 R 54	HC 2000	20
	380/105 R 54	AC 85	86

Lista de medidas dos pneus

Aro (polegadas)	Dimensão do pneu (Dimensão alternativa do pneu)	Banda de Rodagem	Página	
Radial para Carretas				
17"	440/50 R 17 IMP	AR-04	134	
	500/40 R 17 IMP	AR-06	134	
	500/50 R 17 IMP	AR-03	134	
18"	355/60 R 18 MPT	AR-05	134	
	385/65 R 22.5 (15 R 22.5)	AR-01	132	
22.5"	445/65 R 22.5 (18 R 22.5)	AR-01	132	
	460/65 R 22.5 IMP	AR-01	132	
	500/60 R 22.5 IMP	AGRITERRA 02	124	
	560/45 R 22.5 IMP	AGRITERRA 02	124	
	560/60 R 22.5 IMP	AGRITERRA 02	124	
	560/60 R 22.5 IMP	AR-02	134	
	600/50 R 22.5 IMP	AGRITERRA 02	124	
	620/40 R 22.5 IMP	AGRITERRA 02	124	
	710/45 R 22.5 IMP	AGRITERRA 02	124	
	620/75 R 26 IMP	AGRITERRA 02	124	
	26"	600/55 R 26.5 IMP	AGRITERRA 02	126
		650/55 R 26.5 IMP	AGRITERRA 02	126
26.5"	650/65 R 26.5 IMP	AGRITERRA 02	126	
	710/50 R 26.5 IMP	AGRITERRA 02	126	
30.5"	800/45 R 26.5 IMP	AGRITERRA 02	126	
	600/60 R 30.5 IMP	AGRITERRA 04	126	
	680/60 R 30.5 IMP	AGRITERRA 03	126	
	710/50 R 30.5 IMP	AGRITERRA 02	126	
	750/60 R 30.5 IMP	AGRITERRA 03	126	
32"	850/50 R 30.5 IMP	AGRITERRA 02	128	
	800/65 R 32 IMP	AGRITERRA 04	128	
Radial Multiserviços, Agroindustrial				
18"	340/80 R 18 IND	HCM	138	
	340/80 R 18 IND	TI-20	144	
20"	360/80 R 20 IND	HCM	138	
	360/80 R 24 IND	HCM	138	
24"	400/80 R 24 IND	HCM	138	
	440/80 R 24 IND	HCM	138	
	460/70 R 24 IND (17.5L R 24)	TI-22	144	
	480/80 R 26 IND	TI-20	144	
28"	360/80 R 28 IND	HCM	138	
	400/80 R 28 IND	HCM	138	
	440/70 R 28 IND	AC 70 G	144	
	440/80 R 28 IND	HCM	138	
30"	440/80 R 28 IND	TI-20	144	
	440/80 R 30 IND	HCM	140	
34"	540/65 R 30 IND	HCM	140	
	440/80 R 34 IND	HCM	140	
38"	480/80 R 34 IND	HCM	140	
	480/80 R 38 IND	HCM	140	
42"	540/80 R 38 IND	HCM	140	
	650/65 R 42 IND	HCM	140	
Radial para Múltiplos Fins				
16"	265/70 R 16 MPT	AC 70 G	148	
	285/80 R 16 MPT	AC 70 G	148	
17"	425/55 R 17 MPT	AC 70 G	148	
	325/70 R 18 MPT	AC 70 G	148	
18"	365/70 R 18 MPT	AC 70 G	148	
	275/80 R 20 MPT	AC 70 G	148	
20"	335/80 R 20 MPT	AC 70 G	150	
	365/80 R 20 MPT	MPT-21	150	
	375/70 R 20 MPT	AC 70 G	150	
	405/70 R 20 MPT	AC 70 G	150	

Aro (polegadas)	Dimensão do pneu (Dimensão alternativa do pneu)	Banda de Rodagem	Página	
22.5"	405/70 R 20 MPT	MPT-21	150	
	425/75 R 20 MPT	AC 70 G	150	
	445/65 R 22.5 MPT	AC 70 +	152	
24"	405/70 R 24 MPT	AC 70 G	152	
	445/70 R 24 MPT	AC 70 G	152	
	445/70 R 24 MPT (17.5L R 24)	MPT-22	152	
	495/70 R 24 MPT	AC 70 G	152	
30"	495/70 R 30 MPT	AC 70 G	152	
	Diagonal Agroindustrial			
18"	280/80-18 (10.5-18)	MPT-01	156	
	275/80-18 MPT (10.5-18)	TD-10	156	
20"	320/80-18	TD-10	162	
	340/80-18 (12.5-18)	MPT-01	156	
	275/80-20 MPT	TD-10	156	
	335/80-20 MPT	TD-10	156	
	340/80-20 (12.5-20)	MPT-01	156	
24"	360/80-20	TD-10	162	
	365/80-20 MPT	TD-10	156	
	400/70-20	TR-01	158	
	405/70-20 (16/70-20)	MPT-01	158	
	15.5/80-24	TR-01	158	
	15.5/80-24	TD-10	162	
	400/80-24 IND (15.5/80-24)	TI-05	160	
	405/70-24 (16/70-24)	MPT-01	158	
	16.5/85-24	TD-10	162	
	17.5L-24	TR-01	158	
28"	460/70-24 IND (17.5L-24)	TI-05	160	
	460/70-24 IND (17.5L-24)	TR-01	160	
	19.5L-24 IND	TI-05	160	
	500/70-24 IND (19.5L-24)	TI-05	160	
Trator Agroflorestal				
24"	380/85-24 (14.9-24)	AF-01	166	
28"	380/85-28 (14.9-28)	AF-01	166	
30"	16.9-30	TL-01	166	
34"	420/85-34 (16.9-34)	AF-01	166	
	460/85-34 (18.4-34)	AF-01	166	
Diagonal para Trator				
20"	8.3-20	TD-13	170	
24"	8.3-24	TD-02	170	
	9.5-24	TD-02	170	
	11.2-24	TD-02	170	
	11.2-24	TD-19	170	
	12.4-24	TD-02	170	
	12.4-24	TD-19	170	
	13.6-24	TD-19	170	
	14.9-24	TD-08	170	
	14.9-24	TD-19	170	
	16.9-24	TD-13	172	
	26"	18.4-26	TD-19	172
		23.1-26	TD-01	172
28"	11.2-28	TD-02	172	
	12.4-28	TD-19	172	
	12.4-28	TD-02	172	
	13.6-28	TD-19	172	
	14.9-28	TD-19	172	
30"	16.9-28	TD-13	172	
	16.9-30	TD-13	174	
	16.9-30	TD-17	174	
	18.4-30	TD-13	174	

Aro (polegadas)	Dimensão do pneu (Dimensão alternativa do pneu)	Banda de Rodagem	Página
34"	16.9-34	TD-02	174
	16.9-34	TD-17	174
	18.4-34	TD-19	174
36"	18.4-34	TD-02	174
	12.4-36	TD-13	174
38"	13.6-36	TD-13	176
	11.2-38	TD-13	176
	12.4-38	TD-17	176
	13.6-38	TD-13	176
	14.9-38	TD-05	176
	15.5-38	TD-05	176
	16.9-38	TD-19	176
	16.9-38	TD-13	176
	18.4-38	TD-19	176
	18.4-38	TD-19	176
Diagonal para Implementos			
6"	13×5.00-6	G 1	180
	13×5.00-6	B 19	180
	15×6.00-6	B 19	180
8"	16×6.50-8	B 19	180
	18×8.50-8	G 1	180
	18.5×8.50-8	B 63	180
12"	10.0/80-12	IM-04	180
14.5"	200/60-14.5	IM-10	180
15"	240/70-15	B 3	180
	28×9.00-15	AC30	180
	31×15.50-15	TR-06	190
	31×15.50-15	TR-07	190
15.3"	10.0/75-15.3	IM-04	182
	10.0/75-15.3	TR-03	190
	10.0/75-15.3	TR-04	190
	11.5/80-15.3	IM-04	182
	11.5/80-15.3	TR-03	190
	12.5/80-15.3	IM-04	182
15.5"	400/60-15.5	IM-07	182
	400/60-15.5	TR-08	190
16"	10.50-16	IM-01	182
17"	15.0/55-17	IM-04	184
	15.0/55-17	TR-01	192
	19.0/45-17	IM-04	184
	48.0/45-17	TR-01	192
	50.0/50-17	IM-07	184
17.5"	14-17.5	TR-10	192
18"	12.0/75-18	TR-03	192
	12.0/75-18	TR-11	192
	12.5/80-18	IM-03	184
	12.5/80-18	IM-04	184
	13.0/65-18	IM-04	186
	36.0/95-18	IM-02	186
	14.5/80-18	IM-03	186
	14.5/80-18	TR-05	192
20"	500/45-20	TR-12	192
22.5"	500/60-22.5	TR-08	194
	500/60-22.5	IM-09	186
	500/60-22.5	TR-12	194
	550/60-22.5	IM-09	186
	550/60-22.5	TR-08	194
	600/40-22.5	TR-12	194
	600/50-22.5	TR-08	194

Aro (polegadas)	Dimensão do pneu (Dimensão alternativa do pneu)	Banda de Rodagem	Página
Trator Pequeno			
6"	3.50-6	B 16	198
	13×5.00-6	B 12	198
8"	3.50-8	B 16	198
	4.00-8	B 12	198
	16×6.50-8	B 64	198
10"	4.00-10	B 12	198
	5.00-10	B 16	198
	5.0-10	B 17	198
12"	4.00-12	B 12	198
	5.00-12	TS-02	198
	5.00-12	B 12	198
	6.5/90-12 (170/90-12)	TS-06	198
	6.5/80-12	B 18	198
	11.0/65-12	TD-10	200
14"	6.5/75-14	TS-02	200
15"	5.00-15	TS-06	200
	6.5/90-15 (170/90-15)	TS-06	200
	690×180-15	TS-07	200
15.3"	10.0/75-15.3	TS-05	200
	11.5/80-15.3	TS-05	200
16"	6.00-16	TS-04	202
	6.00-16	TD-13	202
	6.50-16	TD-10	202
	7.50-16	TS-04	202
	7.50-16	TD-13	202
20"	7.50-20	TS-04	202
	7.50-20	TD-13	202
	8.3-20	TD-13	202
Pneu Dianteiro			
16"	6.00-16	TF-03	206
	6.50-16	TF-03	206
	7.50-16	TF-01	206
	7.50-16	TF-02	206
	7.50-16	TF-03	206
	9.00-16	TF-03	206
	10.00-16	TF-03	208
	11.1-16	IM-05	208
18"	6.00-18	TF-03	208
	6.00-18	TF-04	208
20"	6.50-20	TF-03	208
	7.50-20	TF-01	208
	7.50-20	TF-03	208
Pneu Pequeno			
6"	3.50-6	B 15	211
	3.50-6	B 15 Ribbed	211
	4.00-6	V-5501	211
	4.00-6	B 11	211
8"	3.50-8	V-5501	211
	3.50-8	B 11	211
	3.50-8	B 15	211
	4.00-8	V-5501B	211
	4.00-8	V-5501A	211
	4.00-8	B 11	211

Identificação do pneu

340/85 R 24	
340	Largura da seção nominal (em mm)
85	Relação de aspecto H/SW (em %)
R	Construção radial
24	Diâmetro nominal do aro (em polegadas)

15.0/55 – 17	
15.0	Largura da seção nominal (em polegadas)
55	Relação de aspecto H/SW (em %)
–	Construção cross-ply (lonas)
17	Diâmetro nominal do aro (em polegadas)

31 × 15.50 – 15	
31	Diâmetro total (em polegadas)
15.50	Largura nominal da seção (em polegadas)
–	Construção cross-ply (lonas)
15	Diâmetro nominal do aro (em polegadas)

17.5 L – 24	
17.5	Largura da seção nominal (em polegadas)
L	Relação de aspecto reduzido
–	Construção cross-ply (lonas)
24	Diâmetro nominal do aro (em polegadas)

7.50 – 20	
7.50	Largura da seção nominal (em polegadas)
–	Construção cross-ply (lonas)
20	Diâmetro nominal do aro (em polegadas)

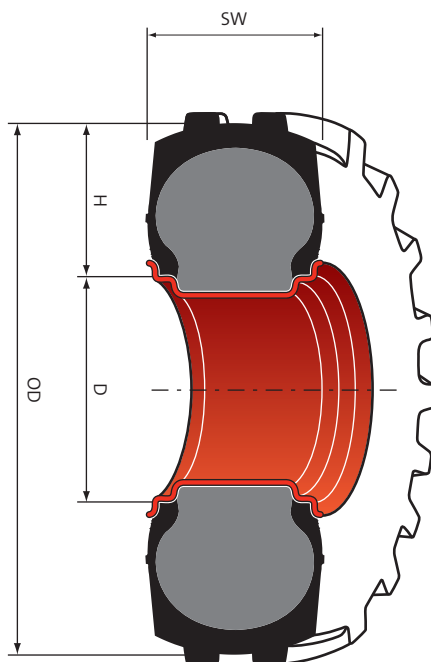

Largura SW da Seção
Diâmetro OD Total
Altura H da Seção
Diâmetro D do Aro

Índices de velocidade e tabelas de conversão

Índice de velocidade

Índice de velocidade	A1	A2	A3	A4	A5	A6	A7	A8	B	D	F	G	J	K
Velocidade (km/h)	5	10	15	20	25	30	35	40	50	65	80	90	100	110

Tabela de conversão das unidades de pressão

bar	1,0	1,5	2,0	2,5	3,0	3,5	4,0	4,5	5,0	5,5
kPa	100	150	200	250	300	350	400	450	500	550
p. s. i.	15	22	29	36	44	51	58	65	73	80

bar	6,0	6,5	7,0	7,5	8,0	8,5	9,0	9,5	10,0	10,5
kPa	600	650	700	750	800	850	900	950	1 000	1 050
p. s. i.	87	94	102	109	116	123	131	138	145	152

Tabela de conversão das unidades

Comprimento	Massa	Pressão
1 milímetro (mm) = 0,03937"	1 libra (lb) = 0,4536 kg	1 p.s.i. (lb/in ²) = 6,895 kPa
1 polegada (") = 25,4 mm = 0,0254 m	1 quilograma (kg) = 2,205 lb	1 kg/cm ² = 98,066 kPa
1 metro (m) = 3,281 ft		1 bar = 100 kPa
1 pé (ft) = 0,3048 m		
1 quilômetro (km) = 0,6214 milha	Volume	
1 milha = 1 609 m = 1,609 km	1 litro (l) = 0,21 galão	
	1 galão imperial (imp.gal) = 4,55 l	

Identificação lateral do pneu



Inscrição	Significado
MITAS	Marca do Fabricante
480/70 R 34	Dimensão
HC 70	Modelo
146	Índice da carga (LI 146 = 3 000 kg)
A8	Índice de velocidade (A8 = 40 km/h)
143	Índice da carga (LI 143 = 2 725 kg)
D	Índice de velocidade (D = 65 km/h)
TUBELESS	Pneu sem câmara
	Direção da rotação
R-1W	Identificação do perfil da banda EUA

Estrutura do pneu

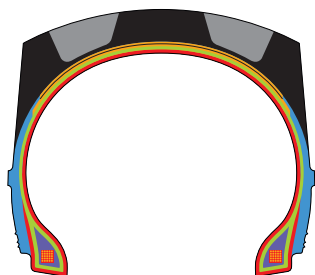

- Banda de Rodagem
- Flanco
- Cinto
- Vértice
- Revestimento Interno
- Fios do Talão
- Estrutura da Carcaça



PNEU (ESTRUTURA) DIAGONAL

Um pneu no qual as fibras da carcaça se estendem até os talões e são substancialmente dispostas em diferentes ângulos a menos de 90° da linha central da banda.



PNEU ESTRUTURA RADIAL

Um pneu no qual as fibras da carcaça se estendem até os talões e são substancialmente dispostos a 90° da linha central da banda, sendo a carcaça estabilizada por uma cinta circunferencial essencialmente inextensível.

Índice de carga

LI	kg	LI	kg	LI	kg	LI	kg	LI	kg
30	106	65	290	100	800	135	2 180	170	6 000
31	109	66	300	101	825	136	2 240	171	6 150
32	112	67	307	102	850	137	2 300	172	6 300
33	115	68	315	103	875	138	2 360	173	6 500
34	118	69	325	104	900	139	2 430	174	6 700
35	121	70	335	105	925	140	2 500	175	6 900
36	125	71	345	106	950	141	2 575	176	7 100
37	128	72	355	107	975	142	2 650	177	7 300
38	132	73	365	108	1 000	143	2 725	178	7 500
39	136	74	375	109	1 030	144	2 800	179	7 750
40	140	75	387	110	1 060	145	2 900	180	8 000
41	145	76	400	111	1 090	146	3 000	181	8 250
42	150	77	412	112	1 120	147	3 075	182	8 500
43	155	78	425	113	1 150	148	3 150	183	8 750
44	160	79	437	114	1 180	149	3 250	184	9 000
45	165	80	450	115	1 215	150	3 350	185	9 250
46	170	81	462	116	1 250	151	3 450	186	9 500
47	175	82	475	117	1 285	152	3 550	187	9 750
48	180	83	487	118	1 320	153	3 650	188	10 000
49	185	84	500	119	1 360	154	3 750	189	10 300
50	190	85	515	120	1 400	155	3 875	190	10 600
51	195	86	530	121	1 450	156	4 000	191	10 900
52	200	87	545	122	1 500	157	4 125	192	11 200
53	206	88	560	123	1 550	158	4 250	193	11 500
54	212	89	580	124	1 600	159	4 375	194	11 800
55	218	90	600	125	1 650	160	4 500	195	12 150
56	224	91	615	126	1 700	161	4 625	196	12 500
57	230	92	630	127	1 750	162	4 750	197	12 850
58	236	93	650	128	1 800	163	4 875	198	13 200
59	243	94	670	129	1 850	164	5 000	199	13 600
60	250	95	690	130	1 900	165	5 150	200	14 000
61	257	96	710	131	1 950	166	5 300		
62	265	97	730	132	2 000	167	5 450		
63	272	98	750	133	2 060	168	5 600		
64	280	99	775	134	2 120	169	5 800		

Principais aplicações – Pneus radiais

Oferecemos uma ampla variedade de pneus para praticamente todos os tipos de equipamentos e aplicações – desde trator de alta potência até enormes colheitadeiras, desde a preparação do solo até a colheita.

A nossa ampla linha de pneus agrícolas radiais oferece soluções para todas as suas necessidades, desde nossos modelos de **HC (Pneus de Alta Capacidade)** e **SFT (Pneus de Super Flexão)** ou nossas bandas largas **HC 70** e **AC 65** até às nossas linhas **AC 85** e **AC 90** para aplicações de plantação em fila.

O desenvolvimento dos **SST (Pneus Silenciosos)** estabelece a conexão entre as extraordinárias características no campo de um pneu largo da série 65, com maior conforto, porque com o SST o nível de ruído na cabine do operador é reduzida ao mínimo. Os **HC (Pneus de Alta Capacidade)** e os **SFT (Pneus de Super Flexão)** foram desenvolvidos essencialmente para máquinas potentes com mais de 180 cv. O volume extremamente grande de ar garante um contato suave com o solo inclusive trabalhando com cargas pesadas. Os novos pneus de colheitadeiras **HC 3000** e **SFT CHO** foram projetados especialmente para colheitadeiras



	HC 2000	HC 1000	SFT (Pneus de Super Flexão)	SST (Pneus Silenciosos)	AC 65	
Produto na página	18	24	28	40	44	
Tipo de pneu	VF (Elevada Flexão)	VF (Elevada Flexão)	Super Flexão	Perfil 65	Perfil 65	
Trator (cv)	> 180	–	> 180	< 220	< 220	
Velocidade máx.	65 km/h	65 km/h	65 km/h	65 km/h	65 km/h	
Performance na estrada, Transportes	++++	+++	+++++	+++++	+++++	
Trabalho no campo	+++++		+++++	++++	++++	
→ Cultivar, arar (torque elevado)	+++++		+++++	++++	++++	
→ Preparação do campo (carga alta)	+++++		+++++	++++	++++	
Aplicação em áreas de pastagem	+++++		+++++	++++	++++	
Aplicações de plantio em fila		+++++		+	+	
Colheita						
Cultivo de vinhedos e pomares		++++		+	++	

grandes e potentes. Os **HC 3000** e os **SFT CHO** são capazes de lidar com grandes cargas; ao mesmo tempo, o pneu permite uma condução cuidadosa no campo e maior conforto na estrada. Para tratores com até 200 cv, a gama Mitas de pneus radiais disponibiliza uma ampla oferta de pneus polivalentes. A linha radial standard 85 **AC 85** é recomendada para aplicações tanto no campo como na estrada. O **HC 70**, o novo pneu largo da série 70, tem maior capacidade de carga do que o segmento habitualmente disponibiliza na série 70, portanto, oferece uma condução mais cuidadosa com o solo e pode transportar cargas

muito pesadas. O **AC 65** é um pneu largo com uma relação de aspecto de 65% e é a escolha ideal neste segmento de tratores, onde o importante é uma condução cuidadosa no campo e a capacidade de transportar cargas pesadas, bem como a tração e adequabilidade para áreas de pastagem.

O **AC 70 G** é o pneu para áreas de pastagem reconhecido pela sua capacidade na gama Mitas.

O **AC 70 T** é particularmente adequado para o trabalho pesado no campo. Nas medidas menores eles vem demonstrando grande aptidão no cultivo de vinhedos e nas culturas de pomares.



	HC 70	AC 70 T	AC 70 G	AC 85	AC 85 / 90 Plantação em fila	HC 3000	CHO	SFT Colheitadeira AC 70 H/G/N
	52	58	66	70	80	90	94	100
	Perfil 70	Perfil 70	Perfil 70	Perfil 85	Plantação em fila	Colheitadeiras (Operações Cíclicas de Campo)	Colheitadeiras (Operações Cíclicas de Campo)	Colheitadeiras (Operações Cíclicas de Campo)
	< 200	< 200	< 200	< 220	–	–	–	–
	65 km/h	50 km/h	90 km/h	50 km/h	50 km/h	50 km/h	50 km/h	50 km/h
	+++	++	++++	+++	++	+++	+++	+++
	+++	+++	+++	+++				
	++++	+++	++++	+++				
	+++	++	+++	+++				
	++++	++	+++	+++		++++	++++	++++
	++	++	++	++++	++++			
						++++	++++	++++
	+++	++++	+++	+++	++++			

++++ excelente +++ muito bom ++ bom + adequado parcialmente adequado

kW	22	44	66	88	110	132	162	191	>220
hp	30	60	90	120	150	180	220	260	>300



HC 2000

CAPACIDADE DE CARGA	●	●	●	●	●
TRAÇÃO	●	●	●	●	●
PROTEÇÃO DO SOLO	●	●	●	●	●
CONDUÇÃO NA ESTRADA	●	●	●	●	

HC 2000 – Pneu VF (Elevada Flexão)

Para tratores de alta potência



A pressão de inflação mais baixa fornece **excelente eficiência de tração**.



Melhor proteção do solo graças à sua compactação reduzida.



Maior capacidade de carga para maior eficiência no reboque.



Pressão constante dos pneus em qualquer velocidade (conceito VF).



HC 2000

Dados técnicos e capacidades de carga

Dimensão do pneu	Índices de Carga e Velocidade LI/SS	Aros * (permitidos)	Largura da seção (mm)	Diâmetro total (mm)	Raio estático com carga (mm)	Circunferência do rolamento (mm)	Índice de velocidade	
VF 420/85 R 28	151 D	DW 15 L DW 14 L	432 422	1 429	635	4 160	675	
VF 540/65 R 30	155 D	DW 20 B DW 18 L W 18 L	570 550 550	1 455	650	4 340	700	
VF 540/65 R 30	161 D (158 E)	DW 20 B DW 18 L W 18 L	574 554 554	1 461	660	4 410	700	
VF 600/70 R 30	165 D	DW 21 B DW 20 B	625 615	1 580	675	4 620	750	
VF 380/85 R 34	149 D	DW 13 L DW 12 L	396 386	1 500	678	4 500	725	
VF 420/85 R 34	154 D	DW 14 L DW 15 L	441 431	1 570	705	4 700	750	
VF 540/65 R 34	163 D	DW 20 B DW 18 L W 18 L	570 550 550	1 586	711	4 675	750	
VF 380/95 R 38	154 B	DW 13 DW 12	394 384	1 670	735	4 950	800	
VF 480/70 R 38	172 D	DW 16 L DW 15 L DW 18 L	486 476 506	1 641	760	5 090	800	
VF 520/85 R 42	174 B	DW 18 L DW 16 L	546 526	1 966	890	5 870	925	



HC 2000

Pneus Radiais para Trator

Capacidade de carga do pneu (kg) à pressão do pneu (bar)												Velocidade (km/h)
0,4	0,6	0,8	1,0	1,2	1,4	1,6	2,0	2,4	2,8	3,2	4,0	
1380	1 920 2 070 1 655	2 195 2 240 2 415 1 930	2 510 2 560 2 760 2 210	2 820 2 875 3 100 2 480	3 135 3 200 3 450 2 760	3 450 3 520 3 795 3 035						40-65 30 10 40-65 Duplo
1 680	2 000	2 680 2 890 2 310	2 900 2 960 3 190 2 550	3 310 3 375 3 640 2 915	3 610 3 680 3 970 3 175	3 875 3 955 4 265 3 410						40-65 30 10 40-65 Duplo
1 680	2 000	2 680 2 890 2 310	2 650 2 900 2 960 3 190 2 550	3 000 3 250 3 315 3 575 2 860	3 295 3 620 3 690 3 980 3 185	3 550 3 875 3 955 4 265 3 410	3 875 4 250 4 335 4 675 3 740	4 250 4 625 4 720 5 090 4 070				70 40-65 30 10 40-65 Duplo
2 080	2 495	3 370 3 635 2 910	3 780 3 855 4 160 3 325 3 740	4 250 4 335 4 675 3 740 4 160	4 725 4 820 5 200 4 160 4 530	5 150 5 255 5 665 4 530						40-65 30 10 40-65 Duplo
1 290	1 795 1 940 1 550	2 060 2 100 2 265 1 815	2 350 2 395 2 585 2 070	2 645 2 700 2 910 2 330	2 935 2 995 3 230 2 585	3 250 3 315 3 575 2 860						40-65 30 10 40-65 Duplo
1 505	2 100 2 265 1 810	2 395 2 445 2 635 2 110	2 740 2 795 3 015 2 410	3 080 3 140 3 390 2 710	3 425 3 495 3 770 3 015	3 750 3 825 4 125 3 300						40-65 30 10 40-65 Duplo
	2 080	2 800 3 075 2 780 3 000 2 400	3 150 3 450 3 135 3 385 2 705	3 450 3 805 3 520 3 795 3 035	3 750 3 805 3 880 4 185 3 345	4 125 4 500 4 210 4 540 3 630	4 125 4 500 4 590 4 950 3 960	4 500 4 875 4 975 5 365 4 290				70 40-65 30 10 40-65 Duplo
1 500	2 085 2 250 1 800	2 450 2 500 2 695 2 155	2 725 2 780 3 000 2 400	3 050 3 110 3 355 2 685	3 375 3 445 3 715 3 300	3 750 3 825 4 125 3 300						40-50 30 10 40-50 Duplo
1 170	1 460	3 000 2 195 2 365 1 890	3 060 3 300 2 640	3 350 3 415 3 685 2 950	3 750 3 825 4 125 3 300	4 125 4 210 4 540 3 630	4 500 4 590 4 950 3 960	4 750 4 845 5 225 4 180	5 150 5 255 5 665 4 530	5 600 5 710 6 160 4 930	6 300 6 425 6 930 5 545	40-65 30 10 40-65 Duplo
2 300	2 760	4 125 3 725 4 015 3 210	4 625 4 210 4 540 3 630	5 210 5 315 5 735 4 070	5 800 5 915 6 380 4 585	6 300 6 425 6 930 5 105	6 700 6 835 7 370 5 545					40-50 30 10 40-50 Duplo

HC 2000

Dados técnicos e capacidades de carga

Dimensão do pneu	Índices de Carga e Velocidade LI/SS	Aros * (permitidos)	Largura da seção (mm)	Diâmetro total (mm)	Raio estático com carga (mm)	Circunferência do rolamento (mm)	Índice de velocidade
VF 650/65 R 42	170 D	DW 23 B DW 21 B	671 651	1 910	860	5 740	925
VF 710/70 R 42	179 D	DW 23 B DW 25 B	710 730	2 050	905	6 080	975
VF 480/80 R 46	164 D	DW 16 L DW 15 L DW 18 L	480 470 500	1 940	870	5 800	925
VF 480/80 R 46	175 D	DW 16 L DW 15 L DW 18 L	496 486 516	1 941	870	5 800	925
VF 480/95 R 50	170 B	DW 16 L DW 15 L DW 18 L	485 475 505	2 150	970	6 400	1 075
VF 380/105 R 54	168 B	W 13 W 12	398 388	2 145	970	6 420	1 075

* Mais aros permitidos sob consulta.

Os valores de carga para 0,4 bar e 0,6 bar são para calcular apenas os valores de carga de montagens de pneus duplos e triplos.

É necessária uma pressão de inflação mínima de 0,8 bar para o arar nos sulcos com tratores de tração simples.

Para transporte rodoviário intensivo a 65/50/40/30 km/h, a pressão deve ser aumentada em 0,4 bar. A pressão de inflação máxima nunca deve ser excedida.

Todos os valores de carga são válidos para terrenos com inclinações de até, e inclusive, 20% (11°). Quando operar em declives superiores a 20%, favor contatar o fabricante.

Pneus sem câmara – podem ser utilizados com câmara.



HC 2000

Capacidade de carga do pneu (kg) à pressão do pneu (bar)												Velocidade (km/h)
0,4	0,6	0,8	1,0	1,2	1,4	1,6	2,0	2,4	2,8	3,2	4,0	
2 595	3 085	4 050 4 130 4 455 3 565	4 585 4 675 5 045 4 035	5 105 5 205 5 615 4 495	5 590 5 700 6 150 4 920	6 000 6 120 6 600 5 280						40–65 30 10 40–65 Duplo
3 075	3 690	5 030 5 130 5 535 4 425	5 600 5 710 6 160 4 930	6 240 6 365 6 865 5 490	6 950 7 090 7 645 6 115	7 750 7 905 8 525 6 820						40–65 30 10 40–65 Duplo
2 000	2 410	3 185 3 250 3 505 2 805	3 650 3 725 4 015 3 210	4 095 4 175 4 505 3 605	4 565 4 640 5 005 4 005	5 000 5 100 5 500 4 400						40–65 30 10 40–65 Duplo
2 000	2 410	3 250 3 505 2 805	3 650 4 015 3 210	4 095 4 505 3 600	4 565 5 020 4 015	5 000 5 500 4 400	5 450 5 560 5 995 4 795	5 800 5 915 6 380 5 105	6 500 6 630 7 150 5 720	6 900 7 040 7 590 6 070		40–65 30 10 40–65 Duplo
2 440	3 390 3 655 2 925	3 850 3 925 4 235 3 390	4 375 4 465 4 815 3 850	4 840 4 935 5 325 4 260	5 400 5 510 5 940 4 750	6 000 6 120 6 600 5 280						40–50 30 10 40–50 Duplo
2 030	2 790 3 005 2 405	3 150 3 215 3 465 2 770	3 575 3 645 3 930 3 145	4 000 4 080 4 400 3 520	4 375 4 460 4 810 3 850	4 750 4 845 5 225 4 180	5 300 5 405 5 830 4 665	5 600 5 710 6 160 4 930				40–50 30 10 40–50 Duplo



HC 1000

CAPACIDADE DE CARGA	● ● ● ● ● ●
TRAÇÃO	● ● ● ● ●
PROTEÇÃO DO SOLO	● ● ● ● ● ●
CONDUÇÃO NA ESTRADA	● ● ● ● ●



HC 1000 NRO

CAPACIDADE DE CARGA	● ● ● ● ● ●
TRAÇÃO	● ● ● ● ●
PROTEÇÃO DO SOLO	● ● ● ● ● ●
CONDUÇÃO NA ESTRADA	● ● ● ● ●

HC 1000 – Pneu VF (Elevada Flexão)

Para pulverizadores autopropulsados



Maior número de barras de tração proporcionando **maior durabilidade, vida útil mais longa e menores custos de operação.**



Maior velocidade máxima (65 km/h) para reduzir o tempo na estrada.



Compactação reduzida do solo para maiores cargas graças à pressão de inflação mais baixa.



HC 1000

Dados técnicos e capacidades de carga

Dimensão do pneu	Índices de Carga e Velocidade LI/SS	Aros * (permitidos)	Largura da seção (mm)	Diâmetro total (mm)	Raio estático com carga (mm)	Circunferência do rolamento (mm)	Índice de velocidade	
VF 650/65 R 38 #	180 D	DW 23 B DW 21 B	655 635	1 825	805	5 400	875	
VF 380/90 R 46	173 D	DW 13 DW 12	399 389	1 846	835	5 540	875	
VF 750/60 R 46 #	189 D	DW 27 B DW 25 B DW 28 B	754 734 764	2 070	923	6 150	1 025	
VF 380/105 R 50	176 D	DW 13 DW 12	400 390	2 042	926	6 200	975	
VF 480/80 R 50	181 D	DW 16 L DW 15 L	503 493	2 064	910	6 100	975	
VF 320/105 R 54	169 D	DW 11 DW 10	335 325	2 044	920	6 150	975	

* Mais aros permitidos sob consulta.

NRO: A marcação NRO permite que os pneus com construção VF usem aros mais estreitos nas mesmas dimensões, como os pneus radiais de construção padrão.

Para transporte rodoviário intensivo a 65/50/40/30 km/h, a pressão deve ser aumentada em 0,4 bar. A pressão de inflação máxima nunca deve ser excedida. Todos os valores de carga são válidos para terrenos com inclinações de até, e inclusive, 20% (11°). Quando operar em declives superiores a 20%, favor contatar o fabricante. Pneus sem câmara – podem ser utilizados com câmara.

HC 1000



HC 1000 NRO



	Capacidade de carga do pneu (kg) à pressão do pneu (bar)									Velocidade (km/h)
	1,0	1,6	2,0	2,4	2,8	3,2	3,6	4,0	4,4	
4 250	5 800	6 300	6 900	7 500	8 000					40-65
4 335	5 915	6 425	7 040	7 650	8 160					30
4 675	6 380	6 930	7 590	8 250	8 800					10
3 740	5 105	5 545	6 070	6 600	7 040					40-65 Duplo
2 800	3 875	4 250	4 625	5 025	5 425	5 775	6 125	6 500		40-65
2 855	3 955	4 335	4 720	5 125	5 535	5 890	6 250	6 630		30
3 080	4 265	4 675	5 090	5 530	5 970	6 355	6 740	7 150		10
2 465	3 410	3 740	4 070	4 420	4 775	5 080	5 390	5 720		40-65 Duplo
5 300	7 300	8 000	8 750	9 500	10 300					40-65
5 405	7 445	8 160	8 925	9 690	10 505					30
5 830	8 030	8 800	9 625	10 450	11 330					10
4 665	6 425	7 040	7 700	8 360	9 065					40-65 Duplo
3 875	4 750	5 100	5 450	5 975	6 500	6 900	7 100			40-65
3 955	4 845	5 200	5 560	6 095	6 630	7 040	7 240			30
4 265	5 225	5 610	5 995	6 570	7 150	7 590	7 810			10
3 410	4 180	4 485	4 795	5 255	5 720	6 070	6 250			40-65 Duplo
3 870	5 320	5 840	6 220	6 785	7 355	7 800	8 250			40-65
3 945	5 425	5 955	6 345	6 920	7 500	7 955	8 415			30
4 255	5 850	6 425	6 840	7 465	8 090	8 580	9 075			10
3 405	4 680	5 140	5 475	5 970	6 470	6 865	7 260			40-65 Duplo
2 730	3 750	4 115	4 385	4 785	5 185	5 490	5 800			40-65
2 785	3 825	4 195	4 475	4 880	5 290	5 600	5 915			30
3 005	4 125	4 525	4 825	5 265	5 705	6 040	6 380			10
2 400	3 300	3 620	3 860	4 210	4 565	4 835	5 105			40-65 Duplo

SFT (Pneus de Super Flexão)

Capacidade de carga e tração máximas para máquinas potentes



Desenvolvido para utilização em **tratores de alta potência (> 180 cv) e combinados.**



As paredes laterais flexíveis permitem baixas pressões de inflação **para altíssima capacidade de transporte de carga**, condução suave no terreno e maiores rendimentos.



Tração máxima e produtividade excepcional graças a velocidades de transporte de 65 km/h e uma ampla área de contato.



SFT (Pneus de Super Flexão)

Dados técnicos e capacidades de carga

Dimensão do pneu	Índices de Carga e Velocidade LI/SS	Aros * (permitidos)	Largura da seção (mm)	Diâmetro total (mm)	Raio estático com carga (mm)	Circunferência do rolamento (mm)	Índice de velocidade	
1000/50 R 25	178 A8 (172 D)	36.0 TH 36.0 VA	1 020	1 655	740	4 930	775	
620/75 R 26	166 A8 (166 B)	DW 20 B	625	1 590	689	4 660	750	
750/65 R 26	166 D (169 A8)	DW 23 B DW 25 B	738 758	1 620	720	4 800	775	
750/65 R 26	171 D (174 A8)	DW 23 B DW 25 B	750 770	1 615	720	4 800	775	
540/65 R 28	142 D (145 A8)	W 16 L W 18 L W 15 L	540 560 540	1 414	627	4 210	675	
600/65 R 28	154 D (157 A8)	W 18 L DW 20 B	606 626	1 494	664	4 444	700	
600/70 R 28	157 D (160 A8)	W 18 L DW 20 B	627 647	1 574	696	4 660	725	
600/70 R 28	161 D (164 A8)	W 18 L DW 20 B	630 650	1 578	698	4 670	725	
540/65 R 30	150 D (153 A8)	W 16 L W 18 L W 15 L	548 558 540	1 487	668	4 435	700	

SFT



Capacidade de carga do pneu (kg) à pressão do pneu (bar)												Velocidade (km/h)
0,4	0,6	0,8	1,0	1,2	1,4	1,6	2,0	2,4	2,8	3,2		
		3 430	3 470	3 855	3 905	4 355	4 790	5 355	5 735	6 300		65
		3 830	4 250	4 780	5 270	5 800	6 445	6 900	7 500			50
		4 025	4 460	5 020	5 540	6 095	6 765	7 245	7 935			40
		4 550	5 045	5 675	6 265	6 890	7 650	8 190	8 970			30
			2 835	3 190	3 545	3 875	4 280	4 500	4 995	5 300		50
			2 835	3 190	3 545	3 875	4 280	4 500	4 995	5 300		40
			2 655	3 035	3 415	3 795	4 145	4 580	5 345	5 670		30
			2 755	3 150	3 540	3 935	4 300	4 750	5 540	5 885		25
			3 050	3 490	3 925	4 360	4 765	5 265	5 535	6 140		20
			3 225	4 535	4 150	5 670	5 040	5 565	5 850	6 490		10
			3 605	3 895	4 155	4 375	4 875	5 300				65
			3 785	4 090	4 360	4 595	5 120	5 565				50
			3 595	3 950	4 265	4 545	4 750	5 340	5 800			40
			3 775	4 150	4 480	4 775	5 030	5 605	6 095			30
			4 595	5 050	5 455	5 815	6 125	6 825	7 420	7 950		10
			3 445	3 765	4 090	4 275	4 465	5 120	5 565	6 090		65
			3 595	3 930	4 265	4 460	4 655	5 340	5 800	6 300		50
			3 770	4 125	4 480	4 685	4 890	5 605	6 095	6 670		40
			4 590	5 020	5 455	5 700	5 950	6 825	7 420	8 120		30
			2 210	2 210	2 385	2 530	2 650					10
			2 200	2 320	2 505	2 655	2 785					65
			2 315	2 420	2 615	2 770	2 900					50
			2 815	2 540	2 745	2 910	3 050					40
			3 095	3 095	3 340	3 545	3 710	3 975				30
			2 605	2 815	2 995	3 150	3 490	3 750				10
			2 735	2 955	3 145	3 310	3 665	3 940				65
			2 595	2 855	3 080	3 280	3 450	3 820	4 125			50
			2 725	2 995	3 235	3 445	3 625	4 010	4 315			40
			2 955	3 320	3 650	3 940	4 410	4 885	5 250	5 625		30
			2 900	3 175	3 380	3 550	3 900	4 125				10
			2 730	3 045	3 335	3 550	3 730	4 095	4 330			65
			2 505	3 175	3 480	3 700	3 875	4 270	4 500			50
			2 630	3 335	3 655	3 885	4 085	4 485	4 745			40
			3 200	4 060	4 450	4 730	4 970	5 460	5 775	6 190		30
			2 900	3 175	3 380	3 550	3 900	4 125	4 625			10
			2 730	3 045	3 335	3 550	3 730	4 095	4 330	4 855		65
			2 850	3 175	3 480	3 700	3 875	4 270	4 500	5 000		50
			2 990	3 335	3 655	3 885	4 085	4 485	4 745	5 320		40
			3 640	4 060	4 450	4 730	4 970	5 460	5 775	6 475		30
			2 900	3 175	3 380	3 550	3 900	4 125	4 625			10
			2 730	3 045	3 335	3 550	3 730	4 095	4 330	4 855		65
			2 850	3 175	3 480	3 700	3 875	4 270	4 500	5 000		50
			2 990	3 335	3 655	3 885	4 085	4 485	4 745	5 320		40
			3 640	4 060	4 450	4 730	4 970	5 460	5 775	6 475		30
			2 280	2 465	2 605	2 725	3 080	3 350				10
			2 180	2 395	2 585	2 735	2 860	3 235	3 520			65
			2 270	2 495	2 695	2 855	3 000	3 375	3 650			50
			2 125	2 385	2 620	2 830	3 000	3 135	3 545	3 855		40
			2 585	2 905	3 190	3 450	3 650	3 815	4 315	4 690	5 025	30
												10

SFT (Pneus de Super Flexão)

Dados técnicos e capacidades de carga

Dimensão do pneu	Índices de Carga e Velocidade L/SS	Aros * (permitidos)	Largura da seção (mm)	Diâmetro total (mm)	Raio estático com carga (mm)	Circunferência do rolamento (mm)	Índice de velocidade	
600/70 R 30	152 D (155 A8)	W 18 L DW 20 B	625 645	1 595	700	4 700	750	
620/75 R 30	166 D (169 A8)	W 20 B W 18 L W 21 B	635 615 645	1 700	740	4 980	800	
710/55 R 30	159 D (162 A8)	DW 23 B	690	1 500	674	4 475	725	
710/60 R 30	162 D (165 A8)	DW 23 B	708	1 646	730	4 870	775	
750/55 R 30	162 D (165 A8)	DW 23 B	720	1 584	712	4 725	750	
800/70 R 32	175 A8 (172 B)	DW 25 B DW 27 B	762 784	1 932	845	5 630	925	
900/60 R 32	176 A8 (173 B)	DW 27 B DW 30 B	857 890	1 905	850	5 700	925	
900/60 R 32	181 A8 (178 B)	DW 27 B DW 30 B	857 890	1 910	850	5 700	925	
900/70 R 32	188 A8 (185 B)	DW 27 B DW 30 B	895 925	2 050	896	6 050	975	

SFT



Pneus Radiais para Trator

Capacidade de carga do pneu (kg) à pressão do pneu (bar)												Velocidade (km/h)
0,4	0,6	0,8	1,0	1,2	1,4	1,6	2,0	2,4	2,8	3,2		
			2 985	3 270	3 430	3 550						65
			3 135	3 435	3 605	3 730						50
		2 575	2 935	3 270	3 585	3 755	3 875					40
		2 705	3 080	3 435	3 765	3 945	4 085					30
2 810		3 295	3 750	4 180	4 580	4 805	4 970	5 325				10
				3 005	3 380	3 755	4 125	4 555	4 875	5 300		65
				3 155	3 550	3 940	4 330	4 780	5 120	5 565		50
	2 465	2 880	3 290	3 700	4 110	4 515	4 985	5 300	5 800			40
	2 590	3 025	3 455	3 885	4 315	4 745	5 235	5 605	6 205			30
2 440	2 930	3 415	3 905	4 395	4 880	5 365	5 920	6 340	7 540	8 700		10
			2 805	3 065	3 365	3 650	4 045	4 375				65
			2 945	3 220	3 530	3 835	4 250	4 595				50
	2 440	2 765	3 075	3 360	3 680	4 000	4 430	4 750				40
	2 560	2 905	3 230	3 525	3 865	4 200	4 655	5 030				30
2 670	3 115	3 540	3 930	4 295	4 710	5 110	5 665	6 125	6 565			10
			3 035	3 315	3 605	3 875	4 385	4 750				65
			3 185	3 480	3 785	4 070	4 605	4 990				50
	2 635	2 990	3 325	3 630	3 945	4 250	4 800	5 150				40
	2 770	3 140	3 490	3 815	4 145	4 455	5 040	5 465				30
2 885	3 370	3 825	4 250	4 645	5 045	5 425	6 135	6 650	7 125			10
			3 060	3 340	3 675	4 000	4 400	4 750				65
			3 210	3 510	3 860	4 200	4 620	4 990				50
	2 655	3 015	3 350	3 660	4 025	4 375	4 820	5 150				40
	2 790	3 165	3 515	3 845	4 225	4 600	5 060	5 465				30
2 905	3 395	3 855	4 280	4 680	5 145	5 600	6 160	6 650	7 125			10
			4 180	4 575	5 010	5 450	5 965	6 300				50
			4 590	5 025	5 505	6 000	6 555	6 900				40
	4 085	4 530	4 915	5 380	5 895	6 420	7 015	7 385				30
	4 235	4 700	5 095	5 580	6 115	6 600	7 275	7 660				25
	4 695	5 210	5 650	6 180	6 775	7 380	8 060	8 485				20
	4 960	5 505	5 970	6 535	7 160	7 800	8 520	8 970	10 350			10
			4 250	4 650	5 020	5 450	5 950	6 500				50
			4 670	5 110	5 515	6 000	6 535	7 100				40
	3 890	4 315	4 770	5 110	5 515	6 000	6 535	7 100	7 025	7 500		50
	4 165	4 615	5 000	5 465	5 900	6 420	6 995	7 595	7 720	8 250		40
	4 320	4 790	5 185	5 670	6 120	6 660	7 255	7 880	8 260	8 830		30
	4 790	5 305	5 745	6 285	6 785	7 380	8 040	8 735	8 570	9 160		25
			4 250	4 650	5 020	5 450	5 950	6 500				50
			4 670	5 110	5 515	6 000	6 535	7 100	7 025	7 500		40
	3 890	4 315	4 770	5 110	5 515	6 000	6 535	7 100	7 720	8 250		50
	4 165	4 615	5 000	5 465	5 900	6 420	6 995	7 595	8 260	8 830		40
	4 320	4 790	5 185	5 670	6 120	6 660	7 255	7 880	8 570	9 160		30
	4 790	5 305	5 745	6 285	6 785	7 380	8 040	8 735	9 495	10 150		25
			4 250	4 650	5 020	5 450	5 950	6 500				50
			4 670	5 110	5 515	6 000	6 535	7 100	7 025	7 500		40
	3 890	4 315	4 770	5 110	5 515	6 000	6 535	7 100	7 720	8 250		50
	4 165	4 615	5 000	5 465	5 900	6 420	6 995	7 595	8 260	8 830		40
	4 320	4 790	5 185	5 670	6 120	6 660	7 255	7 880	8 570	9 160		30
	4 790	5 305	5 745	6 285	6 785	7 380	8 040	8 735	9 495	10 150		25
			5 055	5 530	6 060	6 700	7 215	7 750	8 415	9 250		50
			5 555	6 080	6 660	7 300	7 925	8 500	9 250	10 000		40
	4 940	5 480	5 945	6 505	7 125	7 810	8 480	9 095	9 895	10 700		30
	5 125	5 685	6 165	6 750	7 395	8 105	8 800	9 435	10 265	11 100		25
	5 675	6 300	6 830	7 475	8 195	8 980	9 750	10 455	11 375	12 300		20
			7 220	7 905	8 660	9 490	10 305	11 050	12 025	13 000		10

SFT (Pneus de Super Flexão)

Dados técnicos e capacidades de carga

Dimensão do pneu	Índices de Carga e Velocidade LI/SS	Aros * (permitidos)	Largura da seção (mm)	Diâmetro total (mm)	Raio estático com carga (mm)	Circunferência do rolamento (mm)	Índice de velocidade	
1050/50 R 32	178 A8 (178 B)	36.00 VA	1 015	1 890	855	5 640	875	
1250/50 R 32	188 A8 (185 B)	44" 40"	1 220 1 180	2 020	890	6 000	975	
1250/50 R 32	194 A8 (191 B)	44" 40"	1 220 1 180	2 020	890	6 000	975	
650/60 R 34	159 D (162 A8)	DW 20 B DW 21 B DW 23 B	650 660 680	1 638	740	4 935	775	
650/65 R 34	161 D (164 A8)	DW 20 B DW 21 B DW 23 B	664 674 694	1 719	769	5 116	825	
710/60 R 34	164 D (167 A8)	DW 23 B	700	1 700	770	5 060	825	
650/65 R 38	157 D (160 A8)	W 18 L DW 20 B DW 21 B	645 660 670	1 828	810	5 445	875	
650/75 R 38	169 D (172 A8)	DW 21 B DW 20 B DW 23 B	667 657 687	1 944	872	5 795	925	
650/85 R 38	173 D (176 A8)	DW 23 B DW 20 B DW 21 B	720 688 699	2 070	920	6 130	975	



Capacidade de carga do pneu (kg) à pressão do pneu (bar)												Velocidade (km/h)
0,4	0,6	0,8	1,0	1,2	1,4	1,6	2,0	2,4	2,8	3,2		
			5 045	5 515	5 955	6 500	7 055	7 500				50
	4 200	4 655	5 045	5 515	5 955	6 500	7 055	7 500				40
	4 495	4 985	5 395	5 900	6 370	6 955	7 550	8 025				30
	4 665	5 170	5 595	6 120	6 610	7 215	7 830	8 325				25
	5 170	5 730	6 200	6 785	7 320	7 995	8 680	9 225				20
	5 465	6 055	6 555	7 170	7 740	8 450	9 175	9 750	11 250			10
		5 020	5 655	6 265	6 960	7 750	8 500	9 250				50
	4 730	5 515	6 210	6 885	7 650	8 500	9 340	10 000				40
	5 060	5 905	6 645	7 265	8 185	9 095	9 995	10 700				30
	5 250	6 125	6 895	7 640	8 490	9 435	10 370	11 100				25
	5 815	6 785	7 640	8 470	9 410	10 455	11 490	12 300				20
	6 620	7 725	8 695	9 640	10 710	11 900	13 075	14 000				10
		5 020	5 655	6 265	6 960	7 750	8 500	9 250	10 040	10 900		50
	4 730	5 515	6 210	6 885	7 650	8 500	9 340	10 000	11 035	11 800		40
	5 060	5 905	6 645	7 265	8 185	9 095	9 995	10 700	11 805	12 625		30
	5 250	6 125	6 895	7 640	8 490	9 435	10 370	11 100	12 245	13 100		25
	5 815	6 785	7 640	8 470	9 410	10 455	11 490	12 300	13 570	14 515		20
	6 620	7 725	8 695	9 640	10 710	11 900	13 075	14 000	15 445	16 520		10
			2 795	3 055	3 355	3 650	4 040	4 375				65
		2 430	2 935	3 210	3 525	3 835	4 240	4 595				50
		2 550	3 060	3 345	3 675	4 000	4 420	4 750				40
	2 660	3 105	3 215	3 515	3 860	4 200	4 645	5 030				30
			3 915	4 280	4 700	5 110	5 655	6 125	6 565			10
			3 215	3 475	3 690	3 875	4 305	4 625				65
		3 070	3 375	3 645	3 875	4 070	4 520	4 855				50
		3 205	3 520	3 800	4 040	4 250	4 710	5 000				40
	3 150	3 365	3 695	3 995	4 245	4 455	4 950	5 320				30
		3 645	4 095	4 500	4 860	5 165	5 425	6 025	6 475	6 940		10
			3 205	3 505	3 820	4 125	4 625	5 000				65
		3 030	3 365	3 680	4 010	4 300	4 855	5 250				50
		2 785	3 160	3 510	3 835	4 185	4 500	5 060	5 450			40
		2 925	3 320	3 685	4 030	4 395	4 745	5 315	5 750			30
	3 050	3 560	4 040	4 490	4 905	5 350	5 775	6 470	7 000	7 500		10
			3 380	3 655	3 905	4 125						65
		3 000	3 550	3 835	4 100	4 330						50
		3 150	3 370	3 705	4 000	4 275	4 500					40
	3 315	3 835	4 310	4 735	5 115	5 465	5 775	6 190				30
			3 990	4 375	4 645	4 875	5 425	5 800				10
		3 760	4 190	4 590	4 880	5 120	5 695	6 090				65
		3 445	4 370	4 790	5 085	5 300	5 940	6 300				50
		3 620	4 120	4 590	5 030	5 340	5 605	6 235	6 670			40
	3 760	4 405	5 015	5 585	6 125	6 505	6 825	7 590	8 120	8 700		30
			4 465	4 895	5 195	5 450	6 075	6 500				10
		3 855	4 690	5 140	5 455	5 725	6 375	6 825				65
		4 050	4 890	5 360	5 690	6 000	6 650	7 100				50
	4 210	4 930	5 610	6 250	6 855	7 275	7 630	8 500	9 100	9 750		40
			4 210	4 690	5 195	5 450	6 075	6 500				30
		3 855	4 390	4 890	5 360	5 690	6 000	6 650	7 100			10
		4 050	4 610	5 135	5 630	5 975	6 270	6 985	7 475			65
		4 930	5 610	6 250	6 855	7 275	7 630	8 500	9 100	9 750		50

SFT (Pneus de Super Flexão)

Dados técnicos e capacidades de carga

Dimensão do pneu	Índices de Carga e Velocidade L/SS	Aros * (permitidos)	Largura da seção (mm)	Diâmetro total (mm)	Raio estático com carga (mm)	Circunferência do rolamento (mm)	Índice de velocidade	
710/70 R 38	166 D (169 A8)	DW 23 B DW 25 B	736 756	1 958	870	5 780	925	
710/70 R 38	171 D (174 A8)	DW 23 B DW 25 B	736 756	1 958	870	5 780	925	
800/70 R 38	173 D (176 A8)	DW 25 B DW 27 B	765 787	2 052	911	6 090	975	
800/70 R 38	178 D (181 A8)	DW 25 B DW 27 B	765 787	2 052	911	6 090	975	
900/60 R 38	172 D (175 A8)	DW 27 B DW 30 B	870 900	2 060	918	6 115	975	
900/60 R 38	178 D (181 A8)	DW 27 B DW 30 B	870 900	2 060	918	6 115	975	
580/85 R 42	163 D (166 A8)	W 18 L DW 20 B DW 21 B	567 587 597	2 045	920	6 100	975	
580/85 R 42	168 D (171 A8)	W 18 L DW 20 B DW 21 B	590 610 620	2 050	920	6 100	975	
650/75 R 42	165 D (168 A8)	DW 21 B DW 20 B DW 23 B	650 640 670	2 035	905	6 090	975	



Capacidade de carga do pneu (kg) à pressão do pneu (bar)												Velocidade (km/h)
0,4	0,6	0,8	1,0	1,2	1,4	1,6	2,0	2,4	2,8	3,2		
			4 305	4 720	5 030	5 300						65
			4 520	4 955	5 280	5 565						50
	3 715	4 055	4 715	5 170	5 510	5 800						40
	3 905	4 445	4 950	5 425	5 785	6 095						30
4 055	4 750	5 410	6 025	6 605	7 045	7 420	7 950					10
			4 305	4 720	5 030	5 300	5 805	6 150				65
			4 520	4 955	5 280	5 565	6 095	6 460				50
	3 715	4 230	4 715	5 170	5 510	5 800	6 355	6 700				40
	3 905	4 445	4 950	5 425	5 785	6 095	6 675	7 075				30
4 055	4 750	5 410	6 025	6 605	7 045	7 420	8 125	8 610	9 225			10
			5 190	5 690	6 070	6 500						65
			5 450	5 975	6 375	6 720						50
	4 480	4 890	5 685	6 230	6 650	7 100						40
	4 705	5 360	5 970	6 545	6 980	7 360						30
4 890	5 730	6 525	7 270	7 965	8 500	8 960	9 850					10
			5 190	5 690	6 070	6 400	7 035	7 500				65
			5 450	5 975	6 375	6 720	7 390	7 875				50
	4 480	5 100	5 685	6 230	6 650	7 010	7 705	8 250				40
	4 705	5 360	5 970	6 545	6 980	7 360	8 090	8 625				30
4 890	5 730	6 525	7 270	7 965	8 500	8 960	9 850	10 500	11 250			10
			4 875	5 325	5 825	6 300						65
			5 120	5 595	6 115	6 615						50
	4 235	4 610	5 340	5 835	6 375	6 900						40
	4 450	5 050	5 605	6 125	6 695	7 245						30
4 635	5 415	6 145	6 825	7 460	8 155	8 820	9 450					10
			4 875	5 325	5 825	6 300	6 985	7 500				65
			5 120	5 595	6 115	6 615	7 335	7 875				50
	4 235	4 805	5 340	5 835	6 375	6 900	7 650	8 250				40
	4 450	5 050	5 605	6 125	6 695	7 245	8 035	8 625				30
4 635	5 415	6 145	6 825	7 460	8 155	8 820	9 780	10 500	11 250			10
			3 605	3 945	4 405	4 875						65
			3 785	4 140	4 630	5 120						50
	3 125	3 550	3 950	4 320	4 825	5 300						40
	3 285	3 730	4 145	4 535	5 070	5 605						30
3 420	3 995	4 540	5 050	5 520	6 170	6 825	7 260					10
			3 605	3 945	4 405	4 875	5 275	5 600				65
			3 785	4 140	4 630	5 120	5 540	5 880				50
	3 125	3 550	3 950	4 320	4 825	5 300	5 775	6 150				40
	3 285	3 730	4 145	4 535	5 070	5 605	6 065	6 440				30
3 420	3 995	4 540	5 050	5 520	6 170	6 825	7 385	7 840				10
			4 175	4 575	4 885	5 150						65
			4 380	4 805	5 125	5 410						50
	3 605	4 100	4 570	5 010	5 345	5 600						40
	3 785	4 305	4 800	5 260	5 615	5 925						30
3 935	4 605	5 245	5 845	6 405	6 835	7 210	7 725					10

SFT (Pneus de Super Flexão)

Dados técnicos e capacidades de carga

Dimensão do pneu	Índices de Carga e Velocidade L/SS	Aros * (permitidos)	Largura da seção (mm)	Diâmetro total (mm)	Raio estático com carga (mm)	Circunferência do rolamento (mm)	Índice de velocidade
680/80 R 42	180 D (183 A8)	DW 21 B DW 20 B DW 23 B	660 650 680	2 160	965	6 400	1 025
710/70 R 42	173 D (176 A8)	DW 23 B DW 25 B	731 751	2 070	935	6 150	975
710/75 R 42	175 D (178 A8)	DW 23 B DW 25 B	751 771	2 171	971	6 460	1 025
900/60 R 42	180 D (183 A8)	DW 27 B DW 30 B	860 890	2 150	970	6 440	1 025
710/65 R 46	174 D (177 A8)	DW 23 B DW 25 B	700 720	2 090	945	6 220	1 025
IF 710/65 R 46	183 D	DW 25 B DW 27 B	716 736	2 090	945	6 220	1 025

* Mais aros permitidos sob consulta.

Os valores de carga para 0,4 bar e 0,6 bar foram calculados para montagem de pneus duplos e triplos.

Os valores de carga de 30 km/h (até 40 km/h) também se aplicam ao trabalho no campo a baixa velocidade e torque alto.

É necessária uma pressão de inflação mínima de 0,8 bar para o arar nos sulcos com tratores de tração simples.

Para transporte rodoviário intensivo a 65/50/40/30 km/h, a pressão deve ser aumentada em 0,4 bar. A pressão de inflação máxima nunca deve ser excedida.

Todos os valores de carga são válidos para terrenos com inclinações de até, e inclusive, 20% (11°). Quando operar em declives superiores a 20%, favor contatar o fabricante.

Pneus sem câmara – podem ser utilizados com câmara.

SFT



		Capacidade de carga do pneu (kg) à pressão do pneu (bar)										Velocidade (km/h)
		0,4	0,6	0,8	1,0	1,2	1,4	1,6	2,0	2,4	2,8	
4 150				4 495	4 920	5 390	5 800	6 415	6 900	7 490	8 000	65
		4 090	4 540	4 920	5 385	5 900	6 350	7 025	7 555	8 200	8 750	50
		4 295	4 765	5 170	5 660	6 200	6 670	7 600	7 935	8 615	9 200	40
4 240		4 855	5 390	5 845	6 400	7 010	7 540	8 345	8 970	9 735	10 400	30
				4 500	4 935	5 285	5 600	6 100	6 500			65
		3 885	4 245	4 725	5 180	5 550	5 880	6 405	6 825			50
4 510		4 080	4 645	5 180	5 675	6 080	6 440	7 015	7 475			40
		4 970	5 655	6 305	6 910	7 400	7 840	8 540	9 100	9 750		30
				4 785	5 245	5 640	6 000	6 480	6 900			10
4 840		4 130	4 700	5 240	5 745	6 175	6 500	7 095	7 500			65
		4 340	4 940	5 505	6 030	6 490	6 900	7 450	7 935			50
		5 280	6 010	6 700	7 345	7 900	8 400	9 070	9 660	10 350		40
4 150				5 095	5 565	6 135	6 700	7 370	8 000			30
		4 425	5 020	5 575	6 095	6 720	7 335	8 070	8 750			10
		4 645	5 270	5 855	6 400	7 055	7 705	8 475	9 200			65
4 150		5 655	6 420	7 130	7 790	8 590	9 380	10 315	11 200	12 000		50
				4 235	4 575	4 880	5 150	5 695	6 150	6 700		40
		3 755	4 045	4 445	4 805	5 125	5 410	5 980	6 460	7 035		30
3 450		3 945	4 220	4 640	5 010	5 345	5 640	6 235	6 700	7 300		10
		4 800	4 430	4 870	5 260	5 615	5 925	6 550	7 075	7 705		40-65
			5 395	5 930	6 405	6 835	7 210	7 970	8 610	9 380		30
2 640				4 625	5 150	5 675	6 150	6 800	7 300	8 000	8 750	10
		3 690	4 290	4 810	5 355	5 875	6 395	7 070	7 590	8 320	9 100	40
		4 080	4 745	5 320	5 920	6 495	7 070	7 820	8 395	9 200	10 065	30
		3 120	3 630	4 070	4 530	4 995	5 410	5 985	6 425	7 040	7 700	10
												40-65 Duplo

kW	22	44	66	88	110	132	150	162	184	>220
hp	30	60	90	120	150	180	200	220	250	>300



SST

CAPACIDADE DE CARGA	● ● ● ● ●
TRAÇÃO	● ● ● ● ● ●
PROTEÇÃO DO SOLO	● ● ● ● ●
CONDUÇÃO NA ESTRADA	● ● ● ● ● ●

SST (Pneus Silenciosos)

Rápido, poderoso e impressionantemente silencioso



A redução do ruído de até 6 dB (A) na cabine maximiza a concentração e minimiza o estresse.



A nova construção da carcaça garante uma **economia de custos através da menor resistência ao rolamento, vida útil longa do pneu e alta resistência contra danos.**



Maiores níveis de produtividade alcançados através de excelentes características de baixo perfil e construção da carcaça.



Capacidade de sustentar velocidades de até 70 km/h.

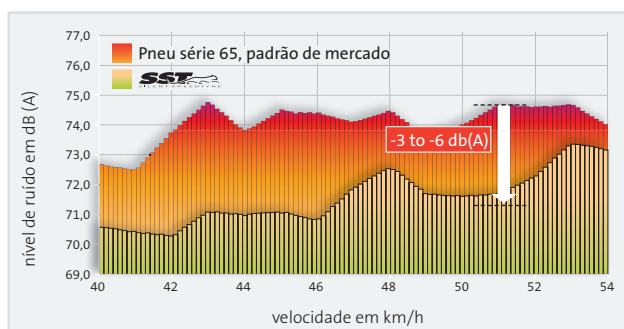

O pneu de tração Silencionso SST previne a ocorrência do chamado "efeito ruído estrondoso". O SST reduz o nível de ruído na cabine do condutor em 3 a 6 dB (A) quando comparado com pneus convencionais usados no eixo posterior.

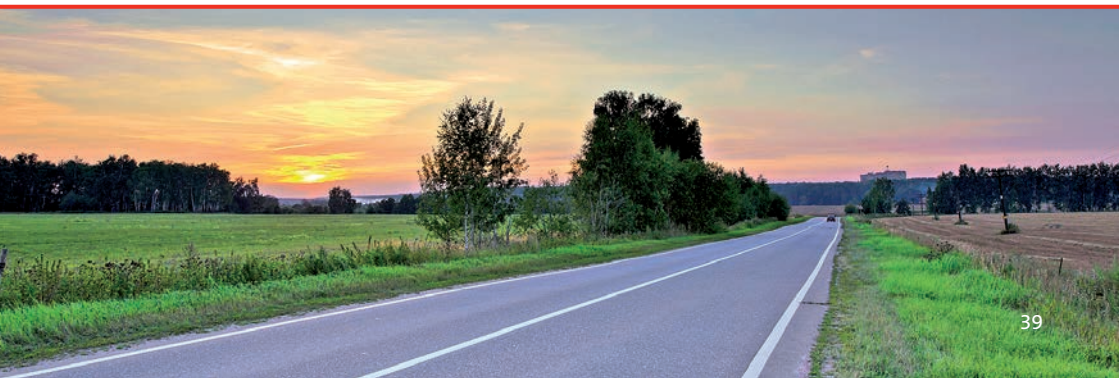

SST (Pneus Silenciosos)

Dados técnicos e capacidades de carga

Dimensão do pneu	Índices de Carga e Velocidade LI/SS	Aros * (permitidos)	Largura da seção (mm)	Diâmetro total (mm)	Raio estático com carga (mm)	Circunferência do rolamento (mm)	Índice de velocidade
600/65 R 38	153 D (156 A8)	W 18 L DW 18 L W 16 L	591 591 571	1 746	782	5 215	825
650/65 R 38	157 D (160 A8)	W 18 L DW 20 B	623 643	1 822	810	5 420	875
710/70 R 38	171 D (168 E)	DW 23 A DW 25 A	740 750	1 954	870	5 780	925
650/65 R 42	165 D (168 A8)	W 18 L DW 20 B	616 636	1 930	870	5 790	925
710/70 R 42	173 D (170 E)	DW 23 A DW 25 A	735 755	2 056	935	6 150	975
710/75 R 42	175 D (172 E)	DW 23 A DW 25 A	740 760	2 160	970	6 460	1 025

* Mais aros permitidos sob consulta.

Os valores de carga para 0,4 bar e 0,6 bar foram calculados para montagem de pneus duplos e triplos.

Os valores de carga de 30 km/h (até 40 km/h) também se aplicam ao trabalho no campo a baixa velocidade e torque alto.

É necessária uma pressão de inflação mínima de 0,8 bar para o arar nos sulcos com tratores de tração simples.

Para transporte rodoviário intensivo a 65/50/40/30 km/h, a pressão deve ser aumentada em 0,4 bar. A pressão de inflação máxima nunca deve ser excedida.

Todos os valores de carga são válidos para terrenos com inclinações de até, e inclusive, 20% (11°). Quando operar em declives superiores a 20%, favor contatar o fabricante.

Pneus sem câmara – podem ser utilizados com câmara.

SST



Pneus Radiais para Trator

	Capacidade de carga do pneu (kg) à pressão do pneu (bar)										Velocidade (km/h)
	0,4	0,6	0,8	1,0	1,2	1,4	1,6	2,0	2,4	3,0	
2 655		2 425 2 545 3 100	2 640 2 755 2 890 3 520	2 795 2 935 3 060 3 210 3 910	3 050 3 205 3 340 3 510 4 275	3 355 3 525 3 675 3 860 4 695	3 650 3 835 4 000 4 200 5 110		5 475		65 50 40 30 10
3 000		2 740 2 880 3 505	2 985 3 110 3 270 3 980	3 155 3 315 3 455 3 630 4 420	3 450 3 625 3 780 3 970 4 830	3 790 3 980 4 150 4 360 5 310	4 125 4 330 4 500 4 745 5 775		6 190		65 50 40 30 10
4 055		3 715 3 905 4 750	4 055 4 230 4 445 5 410	4 305 4 520 4 715 4 950 6 025	4 295 4 720 4 955 5 170 5 425 6 605	4 575 5 030 5 280 5 510 5 785 7 045	4 825 5 300 5 565 5 800 6 095 7 420	5 285 5 805 6 095 6 355 6 675 8 125	5 600 6 150 6 460 6 700 7 075 8 610	9 225	70 65 50 40 30 10
3 145		2 875 3 015 3 675	3 125 3 260 3 425 4 170	3 310 3 475 3 625 3 805 4 635	3 615 3 795 3 960 4 160 5 065	3 940 4 140 4 315 4 530 5 515	4 250 4 465 4 625 4 890 5 950	4 765 5 005 5 220 5 480 6 675	5 150 5 410 5 600 5 925 7 210	(3,0 bar) 7 725	65 50 40 30 10
4 240		3 885 4 080 4 970	4 245 4 425 4 645 5 655	4 095 4 500 4 725 4 930 5 180 6 305	4 490 4 935 5 180 5 405 5 675 6 910	4 810 5 285 5 550 5 790 6 080 7 400	5 100 5 600 5 880 6 150 6 440 7 840	5 550 6 100 6 405 6 680 7 015 8 540	6 000 6 500 6 825 7 100 7 475 9 100	9 750	70 65 50 40 30 10
4 510		4 130 4 340 5 280	4 510 4 700 4 940 6 010	4 355 4 785 5 025 5 240 5 505 6 700	4 775 5 245 5 510 5 745 6 030 7 345	5 130 5 640 5 925 6 175 6 490 7 900	5 460 6 000 6 300 6 500 6 900 8 400	5 900 6 480 6 805 7 095 7 450 9 070	6 300 6 900 7 245 7 500 7 935 9 660	10 350	70 65 50 40 30 10

kW	22	44	66	88	110	132	150	162	184	>220
hp	30	60	90	120	150	180	200	220	250	>300



AC 65

CAPACIDADE DE CARGA	● ● ● ● ●
TRAÇÃO	● ● ● ● ● ●
PROTEÇÃO DO SOLO	● ● ● ● ●
CONDUÇÃO NA ESTRADA	● ● ● ● ●

AC 65

Pneu largo e versátil que proporciona eficiência em aplicações no campo e na estrada



Extremamente econômico graças a sua excelente tração e composto da banda de rodagem de baixo desgaste.



Elevada capacidade de carga devido ao seu grande volume de ar.



Condução suave no solo graças a uma ampla área de contato e capacidade de transporte de carga excepcional.



Maior conforto para o operador em velocidades rodoviárias de até 65 km/h.



AC 65

Dados técnicos e capacidades de carga

Dimensão do pneu	Índices de Carga e Velocidade L/SS	Aros * (permitidos)	Largura da seção (mm)	Diâmetro total (mm)	Raio estático com carga (mm)	Circunferência do rolamento (mm)	Índice de velocidade
320/65 R 16	117 D (120 A8)	W 10 W 11 W 9	316 326 310	844	373	2 497	390
420/65 R 20¹⁾	125 D (128 A8)	W 13 W 12 W 11	408 398 388	1 050	469	3 146	500
420/65 R 20	125 D (128 A8)	W 13 W 12 W 11	415 405 395	1 050	469	3 146	500
440/65 R 24	128 D (131 A8)	W 14 L W 13 W 12	445 435 425	1 196	543	3 585	575
480/65 R 24	133 D (136 A8)	W 15 L W 14 L W 13	473 463 453	1 256	570	3 764	600
540/65 R 24	140 D (143 A8)	W 16 L W 18 L W 15 L	523 543 513	1 317	590	3 922	625
540/65 R 24	146 D (149 A8)	W 16 L W 18 L W 15 L	523 543 513	1 317	590	3 922	625
440/65 R 28	131 D (134 A8)	W 14 L W 13 W 12	447 437 427	1 292	594	3 896	625

¹⁾ Modelo de banda AC 65 N



AC 65

Capacidade de carga do pneu (kg) à pressão do pneu (bar)											Velocidade (km/h)
0,4	0,6	0,8	1,0	1,2	1,4	1,6	2,0	2,4	3,0		
625			715	800	890	975	1 135	1 285		1 930	65
			750	840	935	1 025	1 195	1 350			50
		585	685	780	880	975	1 060	1 245	1 400		40
		615	715	820	920	1 020	1 120	1 305	1 480		30
		750	875	1 000	1 125	1 245	1 365	1 590	1 800		10
1 130			1 225	1 355	1 500	1 650					65
			1 285	1 420	1 575	1 735					50
		1 045	1 195	1 340	1 480	1 645	1 800				40
		1 095	1 255	1 410	1 555	1 725	1 900				30
		1 335	1 530	1 715	1 895	2 100	2 310	2 475			10
1 130			1 225	1 355	1 500	1 650					65
			1 285	1 420	1 575	1 735					50
		1 045	1 195	1 340	1 480	1 645	1 800				40
		1 095	1 255	1 410	1 555	1 725	1 900				30
		1 335	1 530	1 715	1 895	2 100	2 310	2 475			10
1 330			1 400	1 530	1 670	1 800					65
			1 470	1 610	1 750	1 890					50
		1 215	1 380	1 535	1 675	1 830	1 950				40
		1 280	1 450	1 610	1 760	1 920	2 070				30
		1 555	1 765	1 960	2 145	2 335	2 520	2 700			10
1 525			1 605	1 755	1 910	2 060					65
			1 685	1 840	2 005	2 165					50
		1 395	1 580	1 755	1 920	2 090	2 240				40
		1 465	1 660	1 845	2 015	2 195	2 370				30
		1 780	2 020	2 245	2 455	2 675	2 885	3 090			10
1 835			1 930	2 110	2 310	2 500					65
			2 025	2 215	2 425	2 625					50
		1 675	1 900	2 115	2 310	2 525	2 725				40
		1 760	1 995	2 220	2 425	2 655	2 875				30
		2 140	2 430	2 700	2 950	3 230	3 500	3 750			10
1 835			1 930	2 110	2 310	2 500	2 780	3 000			65
			2 025	2 215	2 425	2 625	2 915	3 150			50
		1 675	1 900	2 115	2 310	2 525	2 740	3 040	3 250		40
		1 760	1 995	2 220	2 425	2 655	2 875	3 195	3 450		30
		2 140	2 430	2 700	2 950	3 230	3 500	3 890	4 200		4 500
1 430			1 505	1 645	1 800	1 950					65
			1 580	1 725	1 890	2 050					50
		1 305	1 485	1 650	1 800	1 970	2 120				40
		1 375	1 560	1 730	1 890	2 070	2 245				30
		1 670	1 895	2 110	2 305	2 520	2 730	2 925			10

AC 65

Dados técnicos e capacidades de carga

Dimensão do pneu	Índices de Carga e Velocidade LI/SS	Aros * (permitidos)	Largura da seção (mm)	Diâmetro total (mm)	Raio estático com carga (mm)	Circunferência do rolamento (mm)	Índice de velocidade
480/65 R 28	136 D (139 A8)	W 15 L W 14 L W 13	475 465 455	1 355	616	4 064	650
540/65 R 28	142 D (145 A8)	W 16 L W 18 L W 15 L	530 550 520	1 410	624	4 145	675
600/65 R 28	147 D (150 A8)	W 18 L DW 20 B W 16 L	590 610 570	1 485	661	4 411	700
540/65 R 30	150 D (153 A8)	W 16 L W 18 L W 15 L	526 546 516	1 485	664	4 419	700
600/65 R 30	149 D (152 A8)	W 18 L DW 20 B W 16 L	590 610 570	1 549	687	4 591	725
540/65 R 34	145 D (148 A8)	W 16 L W 18 L W 15 L	526 546 516	1 580	709	4 709	750
600/65 R 34	151 D (154 A8)	W 18 L DW 20 B W 16 L	592 612 572	1 648	737	4 904	775
600/65 R 34	157 D (160 A8)	W 18 L DW 20 B W 16 L	592 612 572	1 648	737	4 904	775
540/65 R 38	147 D (150 A8)	W 16 L W 18 L W 15 L	517 537 507	1 678	760	5 023	800



AC 65

Pneus Radiais para Trator

Capacidade de carga do pneu (kg) à pressão do pneu (bar)											Velocidade (km/h)
0,4	0,6	0,8	1,0	1,2	1,4	1,6	2,0	2,4	3,0		
1 635			1 720	1 880	2 060	2 240					65
			1 805	1 975	2 165	2 350					50
		1 495	1 695	1 885	2 060	2 260	2 430				40
		1 570	1 780	1 980	2 160	2 370	2 575				30
	1 910	2 165	2 410	2 630	2 885	3 135	3 360				10
1 960			2 065	2 255	2 455	2 650					65
			2 165	2 365	2 580	2 785					50
		1 790	2 035	2 260	2 470	2 690	2 900				40
		1 880	2 135	2 375	2 595	2 825	3 050				30
	2 290	2 600	2 890	3 155	3 440	3 710	3 975				10
2 310			2 430	2 660	2 875	3 075					65
			2 555	2 790	3 020	3 230					50
		2 110	2 395	2 665	2 910	3 145	3 350				40
		2 220	2 515	2 795	3 055	3 305	3 535				30
	2 700	3 065	3 405	3 720	4 025	4 305	4 615				10
2 020			2 130	2 325	2 545	2 725	3 080				65
			2 235	2 440	2 675	2 860	3 235	3 350			50
		1 850	2 100	2 330	2 545	2 790	3 000	3 375	3 650		40
		1 940	2 205	2 450	2 675	2 930	3 135	3 545	3 855		30
	2 365	2 680	2 980	3 255	3 565	3 815	4 315	4 690	5 025		10
2 380			2 505	2 740	3 000	3 250					65
			2 630	2 875	3 150	3 415					50
		2 175	2 470	2 745	3 000	3 285	3 550				40
		2 285	2 595	2 880	3 150	3 450	3 740				30
	2 780	3 160	3 510	3 835	4 200	4 550	4 875				10
2 145			2 255	2 465	2 690	2 900					65
			2 370	2 590	2 820	3 045					50
		1 960	2 225	2 470	2 700	2 945	3 150				40
		2 055	2 335	2 595	2 835	3 090	3 335				30
	2 505	2 845	3 160	3 450	3 765	4 060	4 350				10
2 520			2 650	2 900	3 180	3 450					65
			2 785	3 045	3 335	3 625					50
		2 300	2 615	2 905	3 175	3 480	3 750				40
		2 420	2 745	3 050	3 330	3 655	3 970				30
	2 945	3 340	3 710	4 055	4 450	4 830	5 175				10
2 520			2 650	2 900	3 180	3 450	3 875	4 125			65
			2 785	3 045	3 335	3 625	4 070	4 330			50
		2 300	2 615	2 905	3 175	3 480	3 750	4 250	4 500		40
		2 420	2 745	3 050	3 330	3 655	3 970	4 455	4 745		30
	2 945	3 340	3 710	4 055	4 450	4 830	5 425	5 775	6 300		10
2 260			2 380	2 600	2 845	3 075					65
			2 500	2 730	2 985	3 230					50
		2 065	2 345	2 605	2 850	3 115	3 350				40
		2 170	2 465	2 735	2 990	3 270	3 535				30
	2 640	3 000	3 330	3 640	3 980	4 305	4 615				10

AC 65

Dados técnicos e capacidades de carga

Dimensão do pneu	Índices de Carga e Velocidade LI/SS	Aros * (permitidos)	Largura da seção (mm)	Diâmetro total (mm)	Raio estático com carga (mm)	Circunferência do rolamento (mm)	Índice de velocidade	
600/65 R 38	153 D (156 A8)	W 18 L DW 20 B W 16 L	590 610 570	1 759	792	5 251	825	
650/65 R 38	157 D (160 A8)	DW 20 B DW 21 B DW 18 L	638 648 618	1 828	810	5 416	875	
650/65 R 38	166 D (169 A8)	DW 20 B DW 21 B DW 18 L	640 650 620	1 840	828	5 461	875	
650/65 R 38	173 D (176 A8)	DW 20 B DW 21 B DW 18 L	Consulte a página 82					
710/70 R 38	166 D (169 A8)	DW 23 B DW 25 B	708 728	1 925	857	5 716	925	
650/65 R 42	165 D (168 A8)	DW 20 B DW 21 B DW 18 L	641 651 621	1 936	860	5 798	925	

* Mais aros permitidos sob consulta.

Os valores de carga para 0,4 bar e 0,6 bar foram calculados para montagem de pneus duplos e triplos.

Os valores de carga de 30 km/h (até 40 km/h) também se aplicam ao trabalho no campo a baixa velocidade e torque alto.

É necessária uma pressão de inflação mínima de 0,8 bar para o arar nos sulcos com tratores de tração simples.

Para transporte rodoviário intensivo a 65/50/40/30 km/h, a pressão deve ser aumentada em 0,4 bar. A pressão de inflação máxima nunca deve ser excedida.

Todos os valores de carga são válidos para terrenos com inclinações de até, e inclusive, 20% (11°). Quando operar em declives superiores a 20%, favor contatar o fabricante.

Pneus sem câmara – podem ser utilizados com câmara.



	Capacidade de carga do pneu (kg) à pressão do pneu (bar)										Velocidade (km/h)
	0,4	0,6	0,8	1,0	1,2	1,4	1,6	2,0	2,4	3,0	
2 655		2 425 2 545 3 100	2 640 2 755 2 890 3 520	2 795 2 935 3 060 3 210 3 910	3 050 3 205 3 340 3 510 4 275	3 355 3 525 3 675 3 860 4 695	3 650 3 835 4 000 4 200 5 110	5 475			65 50 40 30 10
3 000		2 740 2 880 3 505	2 985 3 110 3 270 3 980	3 155 3 315 3 455 3 630 4 420	3 450 3 625 3 780 3 970 4 830	3 790 3 980 4 150 4 360 5 310	4 125 4 330 4 500 4 745 5 775	6 190			65 50 40 30 10
3 000		2 740 2 880 3 505	2 985 3 110 3 270 3 980	3 155 3 315 3 455 3 630 4 420	3 450 3 625 3 780 3 970 4 830	3 790 3 980 4 150 4 360 5 310	4 125 4 330 4 500 4 745 5 775	4 530 4 760 4 960 5 210 6 345	4 875 5 120 5 300 5 605 6 825	(2,8 bar) 5 300 5 565 5 800 6 095 7 420	65 50 40 30 10
3 765		3 445 3 620 4 405	3 755 3 915 4 110 5 005	3 975 4 175 4 350 4 570 5 565	4 345 4 565 4 760 5 000 6 085	4 825 5 065 5 280 5 550 6 755	5 300 5 565 5 800 6 095 7 420	7 950			65 50 40 30 10
3 145		2 875 3 015 3 675	3 125 3 260 3 425 4 170	3 310 3 475 3 625 3 805 4 635	3 615 3 795 3 960 4 160 5 065	3 940 4 140 4 315 4 530 5 515	4 250 4 465 4 625 4 890 5 950	4 765 5 005 5 220 5 480 6 675	5 150 5 410 5 600 5 925 7 210	7 725	65 50 40 30 10

kW	22	44	66	88	110	150	162	191	>220
hp	30	60	90	120	150	200	220	260	>300



HC 70

CAPACIDADE DE CARGA	●●●●●
TRAÇÃO	●●●●●
PROTEÇÃO DO SOLO	●●●●
CONDUÇÃO NA ESTRADA	●●●●

HC 70

Modelo referência em todo-o-terreno no segmento de pneus largos da série 70 com maior capacidade de carga entre as opções disponíveis na série 70

- € **Menores custos de operação** graças a sua patinagem mínima, além da condução suave no solo com alta capacidade de carga.
- ☑ **Performance confortável e segura na estrada** graças aos ombros largos do pneu.
- ↓ **Condução particularmente suave nas áreas de pastagem** devido ao design arredondado do ombro e das extremidades do talão.

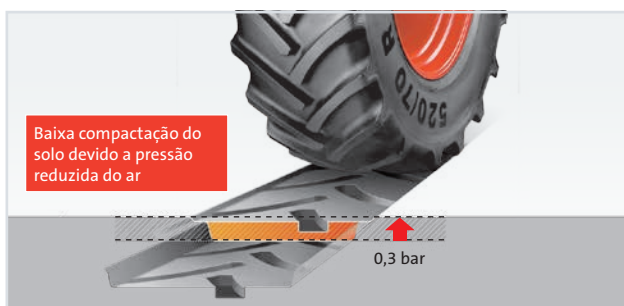

Baixa profundidade do solo e baixos custos de operação graças à pressão de inflação reduzida e excelente tração.



HC 70

Dados técnicos e capacidades de carga

Dimensão do pneu	Índices de Carga e Velocidade LI/SS	Aros * (permitidos)	Largura da seção (mm)	Diâmetro total (mm)	Raio estático com carga (mm)	Circunferência do rolamento (mm)	Índice de velocidade
320/70 R 24	116 D (119 A8)	W 10 W 11 W 9	325 335 315	1 115	491	3 295	525
360/70 R 24	122 D (125 A8)	W 11 W 12 W 10	365 375 355	1 142	508	3 398	550
380/70 R 24	125 D (128 A8)	W 12 W 13 W 11	395 405 385	1 191	533	3 545	575
420/70 R 24	130 D (133 A8)	W 13 W 14 L W 12	443 453 433	1 245	552	3 695	600
480/70 R 24	138 D (141 A8)	W 15 L W 16 L W 14 L	502 512 492	1 320	574	3 896	625
380/70 R 28	127 D (130 A8)	W 12 W 13 W 11	395 405 385	1 292	576	3 850	625
420/70 R 28	133 D (136 A8)	W 13 W 14 L W 12	438 448 428	1 350	610	4 038	650
480/70 R 28	140 D (143 A8)	W 15 L W 16 L W 14 L	498 508 488	1 422	630	4 220	675
420/70 R 30	134 D (137 A8)	W 13 W 14 L W 12	433 443 423	1 392	622	4 150	675



HC 70

	Capacidade de carga do pneu (kg) à pressão do pneu (bar)										Velocidade (km/h)
	0,6	0,8	1,0	1,2	1,4	1,6	2,0	2,4	2,8	3,2	
			945	1 035	1 140	1 250					65
		890	990	1 085	1 200	1 315					50
	820	930	1 035	1 190	1 250	1 360					40
	860	975	1 085	1 445	1 315	1 440					30
	1 045	1 190	1 320	2 170	1 600	1 750	1 875				10
			1 130	1 235	1 370	1 500					65
		1 065	1 185	1 295	1 435	1 575					50
	980	1 110	1 235	1 355	1 500	1 650					40
	1 030	1 170	1 300	1 420	1 575	1 725					30
	1 250	1 420	1 580	1 730	1 915	2 100	2 250				10
			1 225	1 340	1 495	1 650					65
		1 160	1 290	1 410	1 570	1 735					50
	1 065	1 210	1 345	1 470	1 640	1 800					40
	1 115	1 270	1 410	1 545	1 720	1 900					30
	1 360	1 545	1 720	1 880	2 095	2 310	2 475				10
			1 430	1 565	1 735	1 900					65
		1 350	1 505	1 645	1 820	1 995					50
	1 240	1 410	1 570	1 715	1 900	2 060					40
	1 305	1 480	1 645	1 800	1 995	2 185					30
	1 585	1 805	2 005	2 190	2 425	2 660	2 850				10
			1 765	1 930	2 145	2 360					65
		1 665	1 850	2 025	2 250	2 480					50
	1 530	1 735	1 930	2 110	2 350	2 575					40
	1 605	1 825	2 030	2 220	2 465	2 715					30
	1 955	2 220	2 470	2 700	3 000	3 305	3 540				10
			1 320	1 445	1 600	1 750					65
		1 245	1 385	1 515	1 675	1 840					50
	1 145	1 300	1 445	1 580	1 750	1 900					40
	1 200	1 365	1 520	1 660	1 835	2 015					30
	1 465	1 660	1 850	2 020	2 335	2 450	2 625				10
			1 535	1 680	1 870	2 060					65
		1 450	1 615	1 765	1 965	2 165					50
	1 335	1 515	1 685	1 840	2 050	2 240					40
	1 400	1 590	1 770	1 935	2 150	2 370					30
	1 705	1 935	2 150	2 355	2 620	2 885	3 090				10
			1 890	2 065	2 285	2 500					65
		1 780	2 980	2 170	2 395	2 625					50
	1 635	1 860	2 065	2 260	2 500	2 725					40
	1 720	1 950	2 170	2 375	2 625	2 875					30
	2 090	2 375	2 645	2 890	3 195	3 500	3 750				10
			1 590	1 735	1 930	2 120					65
		1 500	1 670	1 825	2 025	2 225					50
	1 375	1 565	1 740	1 905	2 110	2 300					40
	1 445	1 645	1 825	2 000	2 220	2 440					30
	1 760	2 000	2 225	2 430	2 700	2 970	3 180				10

HC 70

Dados técnicos e capacidades de carga

Dimensão do pneu	Índices de Carga e Velocidade LI/SS	Aros * (permitidos)	Largura da seção (mm)	Diâmetro total (mm)	Raio estático com carga (mm)	Circunferência do rolamento (mm)	Índice de velocidade
480/70 R 30	141 D (144 A8)	W 15 L W 16 L W 14 L	499 509 489	1 474	655	4 380	700
480/70 R 30	152 D (155 A8)	W 15 L W 16 L W 14 L	499 509 489	1 474	655	4 380	700
480/70 R 34	143 D (146 A8)	W 15 L W 16 L W 14 L	494 504 484	1 590	704	4 710	750
480/70 R 34	155 D (158 A8)	W 15 L W 16 L W 14 L	494 504 484	1 590	704	4 710	750
520/70 R 34	148 D (151 A8)	W 16 L W 18 L W 15 L	539 559 529	1 651	735	4 905	775
480/70 R 38	145 D (148 A8)	W 15 L W 16 L W 14 L	496 506 486	1 699	768	5 082	800
520/70 R 38	150 D (153 A8)	W 16 L W 18 L W 15 L	536 556 524	1 751	790	5 232	825
580/70 R 38	155 D (158 A8)	W 18 L	596	1 857	822	5 500	875

* Mais aros permitidos sob consulta.

Os valores de carga para 0,6 bar foram calculados para montagem de pneus duplos e triplos.

Os valores de carga de 30 km/h (até 40 km/h) também se aplicam ao trabalho no campo a baixa velocidade e torque alto.

É necessária uma pressão de inflação mínima de 0,8 bar para o arar nos sulcos com tratores de tração simples.



HC 70

	Capacidade de carga do pneu (kg) à pressão do pneu (bar)										Velocidade (km/h)
	0,6	0,8	1,0	1,2	1,4	1,6	2,0	2,4	2,8	3,2	
1 690 1 775 2 160	1 840 1 920 2 015 2 455	1 950 2 045 2 135 2 240 2 725	2 130 2 235 2 335 2 450 2 985	2 355 2 470 2 580 2 705 3 295	2 575 2 705 2 800 2 960 3 605		3 865				65 50 40 30 10
1 690 1 775 2 160	1 840 1 920 2 015 2 455	1 950 2 045 2 135 2 240 2 725	2 130 2 235 2 335 2 450 2 985	2 355 2 470 2 580 2 705 3 295	2 575 2 705 2 800 2 960 3 605	2 870 3 015 3 145 3 300 4 020	3 075 3 230 3 365 3 535 4 305	3 335 3 500 3 650 3 835 4 670	3 550 3 730 3 875 4 085 4 970	65 50 40 30 10	
1 790 1 880 2 290	1 950 2 035 2 135 2 600	2 065 2 170 2 265 2 895	2 260 2 375 2 475 3 165	2 495 2 620 2 730 3 490	2 725 2 860 3 000 3 135 3 815	4 090				65 50 40 30 10	
1 790 1 880 2 290	1 950 2 035 2 135 2 600	2 065 2 170 2 265 2 895	2 260 2 375 2 475 3 165	2 495 2 620 2 730 3 490	2 725 2 860 3 000 3 135 3 815	3 000 3 150 3 250 3 450 4 200	3 250 3 415 3 550 3 740 4 550	3 550 3 730 3 875 4 085 4 970	3 875 4 070 4 250 4 455 5 425	65 50 40 30 10	
2 025 2 125 2 590	2 205 2 300 2 415 2 940	2 335 2 450 2 555 2 685 3 270	2 555 2 680 2 795 2 935 3 575	2 850 2 995 3 120 3 280 3 990	3 150 3 310 3 450 3 625 4 410	4 725				65 50 40 30 10	
1 890 1 985 2 420	2 060 2 150 2 255 2 745	2 180 2 290 2 390 3 055	2 385 2 505 2 615 2 745 3 340	2 645 2 775 2 895 3 040 3 700	2 900 3 045 3 150 3 335 4 060	4 350				65 50 40 30 10	
2 135 2 240 2 730	2 325 2 525 2 545 3 100	2 460 2 585 2 695 2 830 3 445	2 695 2 825 2 950 3 095 3 770	3 020 3 170 3 305 3 470 4 225	3 350 3 520 3 650 3 855 4 690	5 025				65 50 40 30 10	
2 520 2 645 3 225	2 745 2 865 3 005 3 660	2 910 3 055 3 185 3 345 4 070	3 180 3 340 3 480 3 655 4 450	3 530 3 705 3 865 4 055 4 940	3 875 4 070 4 250 4 455 5 425	5 815				65 50 40 30 10	

Para transporte rodoviário intensivo a 65/50/40/30 km/h, a pressão deve ser aumentada em 0,4 bar. A pressão de inflação máxima nunca deve ser excedida. Todos os valores de carga são válidos para terrenos com inclinações de até, e inclusive, 20% (11°). Quando operar em declives superiores a 20%, favor contatar o fabricante. Pneus sem câmara – podem ser utilizados com câmara.

kW	22	44	66	88	110	132	150	162	184	>220
hp	30	60	90	120	150	180	200	220	250	>300



AC 70 T

CAPACIDADE DE CARGA	● ● ● ● ●
TRAÇÃO	● ● ● ● ● ●
PROTEÇÃO DO SOLO	● ● ● ●
CONDUÇÃO NA ESTRADA	● ● ● ●

AC 70 T

Pneu largo de tração para o trabalho pesado no campo



As **barras de tração profundas fornecem** maior tração **no campo**.



Excelente autolimpeza entre as barras, reduzindo a patinagem e melhorando a potência de tração.



A **extrema durabilidade** e a tração excepcional fazem com que este pneu seja muito econômico.



Pneu convencional



Mitas AC 70 T

As barras de tração profundas de elevada aderência transmitem tração, inclusive em terrenos molhados.



AC 70 T

Dados técnicos e capacidades de carga

Dimensão do pneu	Índices de Carga e Velocidade LI/SS	Aros * (permitidos)	Largura da seção (mm)	Diâmetro total (mm)	Raio estático com carga (mm)	Circunferência do rolamento (mm)	Índice de velocidade
200/70 R 16	94 A8 (94 B)	W 6 W 8 W 7	198 218 208	691	311	2 050	330
240/70 R 16	104 A8 (104 B)	W 8 W 9 W 7	244 254 234	737	331	2 192	350
260/70 R 16	109 A8 (109 B)	W 8 W 9	261 271	770	345	2 290	360
280/70 R 16	112 A8 (112 B)	W 9 W 10 W 8	285 295 275	798	358	2 390	390
280/70 R 18	114 A8 (114 B)	W 9 W 10 W 8	280 290 270	852	383	2 545	410
260/70 R 20	113 A8 (113 B)	W 8 W 9 W 10	262 272 282	882	401	2 650	410
280/70 R 20	116 A8 (116 B)	W 9 W 10 W 8	276 286 266	906	411	2 725	425
300/70 R 20	110 A8 (110 B)	W 9 W 10	290 300	942	428	2 825	450
320/70 R 20	113 A8 (113 B)	W 10 W 11 W 9	320 330 310	972	441	2 916	475
360/70 R 20	120 A8 (120 B)	W 11 W 12 W 10	360 370 350	1 040	461	3 083	500



AC 70 T

	Capacidade de carga do pneu (kg) à pressão do pneu (bar)									Velocidade (km/h)
	0,6	0,8	1,0	1,2	1,4	1,6	2,0	2,4	3,0	
			410	445	480	510	565	670		50
		375	410	445	480	510	565	670		40
	355	400	440	480	510	545	605	715		30
	435	485	535	580	625	660	735	870	1 005	10
			545	590	630	670	745	900		50
		495	545	590	630	670	745	900		40
	470	530	580	630	675	720	795	965		30
	570	640	705	765	820	870	965	1 170	1 350	10
			615	665	715	760	840	1 030		50
		560	615	665	715	760	840	1 030		40
	530	595	660	710	765	810	900	1 100		30
	645	725	800	865	930	985	1 095	1 340	1 545	10
			690	750	800	850	940	1 120		50
		625	690	750	800	850	940	1 120		40
	600	670	740	800	860	910	1 010	1 200		30
	720	815	900	970	1 040	1 110	1 230	1 460	1 680	10
			725	790	845	900	995	1 180		50
		660	725	790	845	900	995	1 180		40
	630	705	775	845	905	960	1 065	1 265		30
	765	860	945	1 025	1 100	1 165	1 295	1 535	1 770	10
			620	690	770	850	995	1 150		50
		550	620	690	770	850	995	1 150		40
	515	590	665	740	825	910	1 065	1 230		30
	670	775	870	965	1 080	1 190	1 395	1 610	1 725	10
			765	830	890	945	1 045	1 250		50
		695	765	830	890	945	1 045	1 250		40
	660	740	815	885	950	1 010	1 120	1 340		30
	805	900	995	1 075	1 155	1 230	1 360	1 625	1 875	10
			850	920	985	1 060				50
		770	850	920	985	1 060				40
	735	825	910	985	1 055	1 135				30
	890	1 000	1 105	1 200	1 280	1 380	1 590			10
			935	1 015	1 090	1 150				50
		850	935	1 015	1 090	1 150				40
	810	910	1 000	1 090	1 165	1 230				30
	985	1 105	1 220	1 320	1 420	1 495	1 725			10
			1 125	1 220	1 305	1 400				50
		1 020	1 125	1 220	1 305	1 400				40
	975	1 090	1 200	1 305	1 400	1 500				30
	1 180	1 330	1 460	1 585	1 700	1 820	2 100			10

AC 70 T

Dados técnicos e capacidades de carga

Dimensão do pneu	Índices de Carga e Velocidade LI/SS	Aros * (permitidos)	Largura da seção (mm)	Diâmetro total (mm)	Raio estático com carga (mm)	Circunferência do rolamento (mm)	Índice de velocidade
380/70 R 20	122 A8 (122 B)	W 12 W 13 W 11	383 393 373	1 074	478	3 195	525
320/70 R 24	116 A8 (116 B)	W 10 W 11 W 9	320 330 310	1 095	505	3 276	525
360/70 R 24	122 A8 (122 B)	W 11 W 12 W 10	360 370 350	1 150	516	3 426	550
380/70 R 24	125 A8 (125 B)	W 12 W 13 W 11	387 397 377	1 187	538	3 508	575
420/70 R 24	130 A8 (130 B)	W 13 W 14 L W 12	433 443 423	1 260	563	3 715	600
380/70 R 28	127 A8 (127 B)	W 12 W 13 W 11	372 382 362	1 274	585	3 835	625
420/70 R 28	133 A8 (133 B)	W 13 W 14 L W 12	420 430 410	1 350	609	3 988	650
480/70 R 28	140 A8 (140 B)	W 15 L W 16 L W 14 L	480 490 470	1 415	630	4 206	675
420/70 R 30	134 A8 (134 B)	W 13 W 14 L W 12	423 433 413	1 395	635	4 184	675
480/70 R 30	141 A8 (141 B)	W 15 L W 16 L W 14 L	496 506 486	1 477	667	4 435	700



AC 70 T

	Capacidade de carga do pneu (kg) à pressão do pneu (bar)									Velocidade (km/h)
	0,6	0,8	1,0	1,2	1,4	1,6	2,0	2,4	3,0	
1 060 1 285	1 110 1 190 1 445	1 220 1 220 1 310 1 590	1 325 1 325 1 420 1 725	1 420 1 420 1 520 1 850	1 500 1 500 1 605 1 950		2 250			50 40 30 10
885 1 075	930 995 1 210	1 020 1 020 1 095 1 330	1 110 1 110 1 185 1 440	1 190 1 190 1 270 1 545	1 250 1 250 1 340 1 625		1 875			50 40 30 10
1 055 1 285	1 110 1 185 1 440	1 220 1 220 1 305 1 590	1 325 1 325 1 415 1 720	1 420 1 420 1 520 1 850	1 500 1 500 1 605 1 950		2 250			50 40 30 10
1 150 1 395	1 205 1 290 1 570	1 330 1 330 1 420 1 725	1 440 1 440 1 540 1 870	1 540 1 540 1 650 2 010	1 650 1 650 1 765 2 145		2 475			50 40 30 10
1 340 1 630	1 410 1 505 1 830	1 550 1 550 1 660 2 015	1 680 1 680 1 800 2 180	1 800 1 800 1 930 2 340	1 900 1 900 2 030 2 470		2 850			50 40 30 10
1 235 1 500	1 300 1 390 1 690	1 430 1 430 1 530 1 855	1 550 1 550 1 660 2 010	1 660 1 660 1 775 2 160	1 750 1 750 1 875 2 275		2 625			50 40 30 10
1 440 1 750	1 510 1 620 1 965	1 660 1 660 1 780 2 160	1 800 1 800 1 930 2 345	1 930 1 930 2 070 2 515	2 060 2 060 2 200 2 680		3 090			50 40 30 10
1 770 2 150	1 855 1 985 2 410	2 040 2 040 2 185 2 655	2 215 2 215 2 370 2 880	2 375 2 375 2 540 3 090	2 500 2 500 2 680 3 250		3 750			50 40 30 10
1 490 1 810	1 560 1 670 2 030	1 720 1 720 1 840 2 235	1 865 1 865 1 995 2 420	2 000 2 000 2 140 2 600	2 120 2 120 2 270 2 760		3 180			50 40 30 10
1 820 2 220	1 880 2 010 2 450	2 060 2 060 2 200 2 680	2 240 2 240 2 400 2 910	2 420 2 420 2 590 3 150	2 575 2 575 2 760 3 350		3 860			50 40 30 10

AC 70 T

Dados técnicos e capacidades de carga

Dimensão do pneu	Índices de Carga e Velocidade LI/SS	Aros * (permitidos)	Largura da seção (mm)	Diâmetro total (mm)	Raio estático com carga (mm)	Circunferência do rolamento (mm)	Índice de velocidade
480/70 R 34	143 A8 (143 B)	W 15 L W 16 L W 14 L	490 500 480	1 575	710	4 686	750
520/70 R 34	148 A8 (148 B)	W 16 L W 18 L W 15 L	523 543 513	1 644	734	4 927	775
480/70 R 38	145 A8 (145 B)	W 15 L W 16 L W 14 L	487 497 477	1 687	767	5 065	800
520/70 R 38	150 A8 (150 B)	W 16 L W 18 L W 15 L	517 537 507	1 752	788	5 187	825
580/70 R 38	155 A8 (155 B)	W 18 L	570	1 829	819	5 442	875

* Mais aros permitidos sob consulta.

Os valores de carga para 0,6 bar foram calculados para montagem de pneus duplos e triplos.

Os valores de carga de 30 km/h (até 40 km/h) também se aplicam ao trabalho no campo a baixa velocidade e torque alto.

É necessária uma pressão de inflação mínima de 0,8 bar para o arar nos sulcos com tratores de tração simples.

Para transporte rodoviário intensivo a 50/40/30 km/h, a pressão deve ser aumentada em 0,4 bar. A pressão de inflação máxima nunca deve ser excedida.

Todos os valores de carga são válidos para terrenos com inclinações de até, e inclusive, 20% (11°). Quando operar em declives superiores a 20%, favor contatar o fabricante.

Pneus sem câmara – podem ser utilizados com câmara.



	Capacidade de carga do pneu (kg) à pressão do pneu (bar)									Velocidade (km/h)
	0,6	0,8	1,0	1,2	1,4	1,6	2,0	2,4	3,0	
1 935 2 350	2 030 2 170 2 640	2 235 2 235 2 390 2 905	2 425 2 425 2 595 3 150	2 600 2 600 2 780 3 380	2 725 2 725 2 915 3 545		4 090			50 40 30 10
2 185 2 655	2 295 2 455 2 980	2 525 2 525 2 700 3 285	2 740 2 740 2 930 3 560	2 935 2 935 3 140 3 820	3 150 3 150 3 370 4 095	4 725				50 40 30 10
2 045 2 480	2 145 2 290 2 790	2 360 2 360 2 525 3 070	2 560 2 560 2 740 3 330	2 745 2 745 2 935 3 570	2 900 2 900 3 100 3 770	4 350				50 40 30 10
2 300 2 800	2 380 2 550 3 090	2 600 2 600 2 780 3 380	2 830 2 830 3 030 3 680	3 060 3 060 3 270 3 980	3 350 3 350 3 590 4 360	5 030				50 40 30 10
2 720 3 310	2 855 3 060 3 715	3 145 3 145 3 365 4 090	3 410 3 410 3 650 4 435	3 655 3 655 3 915 4 755	3 875 3 875 4 145 5 040	5 815				50 40 30 10

kW	22	44	66	88	110	132	150	162	184	>220
hp	30	60	90	120	150	180	200	220	250	>300



AC 70 G

CAPACIDADE DE CARGA	● ● ● ● ●
TRAÇÃO	● ● ● ● ●
PROTEÇÃO DO SOLO	● ● ● ●
CONDUÇÃO NA ESTRADA	● ● ● ● ●

AC 70 G

Pneu largo para áreas de pastagem com ótimas características para a estrada



As barras de tração grandes e profundas **protegem o solo e as plantações.**



Operação estável, segura e confortável na estrada graças a ampla área de contato da banda de rodagem e grande sobreposição dos tacos ao centro.



Econômico graças ao seu baixo desgaste



As barras de tração grandes e profundas proporcionam um funcionamento silencioso na estrada e condução suave sobre as áreas de pastagem.

- Perfil de com desenho convencional
- Modelo de Banda AC 70 G



AC 70 G

Dados técnicos e capacidades de carga

Dimensão do pneu	Índices de Carga e Velocidade LI/SS	Aros * (permitidos)	Largura da seção (mm)	Diâmetro total (mm)	Raio estático com carga (mm)	Circunferência do rolamento (mm)	Índice de velocidade	
380/70 R 24	125 A8 (125 B)	W 12 W 13 W 11	385 395 375	1 190	540	3 524	575	
420/70 R 24	130 A8 (130 B)	W 13 W 14 L W 12	435 445 425	1 248	561	3 708	600	
480/70 R 24	138 A8 (138 B)	W 15 L W 16 L W 14 L	483 493 473	1 313	582	3 908	625	
420/70 R 28	133 A8 (133 B)	W 13 W 14 L W 12	425 435 415	1 348	604	4 027	650	
480/70 R 30	141 A8 (141 B)	W 15 L W 16 L W 14 L	485 495 475	1 462	653	4 345	700	
480/70 R 34	143 A8 (143 B)	W 15 L W 16 L W 14 L	486 496 476	1 580	716	4 711	750	
520/70 R 34	148 A8 (148 B)	W 16 L W 18 L W 15 L	539 559 529	1 649	740	4 930	775	
520/70 R 38	150 A8 (150 B)	W 16 L W 18 L W 15 L	530 550 520	1 747	782	5 230	825	

* Mais aros permitidos sob consulta.

Os valores de carga para 0,6 bar foram calculados para montagem de pneus duplos e triplos.

Os valores de carga de 30 km/h (até 40 km/h) também se aplicam ao trabalho no campo a baixa velocidade e torque alto.

É necessária uma pressão de inflação mínima de 0,8 bar para o arar nos campos com tratores de tração simples.

Para transporte rodoviário intensivo a 50/40/30 km/h, a pressão deve ser aumentada em 0,4 bar. A pressão de inflação máxima nunca deve ser excedida.

Todos os valores de carga são válidos para terrenos com inclinações de até, e inclusive, 20% (11°). Quando operar em declives superiores a 20%, favor contatar o fabricante.

Pneus sem câmara – podem ser utilizados com câmara.



AC 70 G

	Capacidade de carga do pneu (kg) à pressão do pneu (bar)							Velocidade (km/h)
	0,6	0,8	1,0	1,2	1,4	1,6	2,0	
			1 325	1 440	1 540	1 650		50
		1 205	1 325	1 440	1 540	1 650		40
1 150		1 290	1 420	1 540	1 650	1 770		30
1 400		1 570	1 725	1 870	2 005	2 145	2 475	10
			1 550	1 680	1 800	1 900		50
	1 405		1 550	1 680	1 800	1 900		40
1 340	1 505		1 660	1 800	1 930	2 035		30
1 630	1 830		2 015	2 185	2 310	2 470	2 850	10
			1 905	2 065	2 215	2 360		50
	1 730		1 905	2 065	2 215	2 360		40
1 650	1 855		2 040	2 215	2 375	2 525		30
2 005	2 250		2 480	2 690	2 885	3 070	3 540	10
			1 660	1 805	1 930	2 060		50
	1 510		1 660	1 805	1 930	2 060		40
1 440	1 615		1 780	1 930	2 070	2 205		30
1 750	1 965		2 160	2 345	2 515	2 680	3 090	10
			2 105	2 285	2 450	2 575		50
	1 915		2 105	2 285	2 450	2 575		40
1 825	2 050		2 255	2 445	2 620	2 755		30
2 215	2 490		2 740	2 970	3 185	3 350	3 865	10
			2 235	2 425	2 600	2 725		50
	2 030		2 235	2 425	2 600	2 725		40
1 935	2 170		2 390	2 595	2 780	2 915		30
2 350	2 640		2 905	3 150	3 380	3 545	4 090	10
			2 525	2 740	2 935	3 150		50
	2 290		2 525	2 740	2 935	3 150		40
2 185	2 455		2 700	2 930	3 140	3 370		30
2 655	2 985		3 285	3 560	3 820	4 095	4 725	10
			2 660	2 885	3 095	3 350		50
	2 420		2 660	2 885	3 095	3 350		40
2 305	2 590		2 850	3 090	3 315	3 585		30
2 800	3 145		3 460	3 755	4 025	4 355	5 025	10

kW	22	44	66	88	110	132	150	162	184	>220
hp	30	60	90	120	150	180	200	220	250	>300



AC 85

CAPACIDADE DE CARGA	● ● ●
TRAÇÃO	● ● ● ● ●
PROTEÇÃO DO SOLO	● ● ●
CONDUÇÃO NA ESTRADA	● ● ● ●

AC 85

O design moderno proporciona performance, tração e durabilidade extraordinárias, além da vida útil prolongada do pneu



Excepcional vida útil prolongada do pneu graças à utilização de um composto de banda resistente a desgastes.



Pneu radial durável com características equilibradas e uma extensa gama de aplicações tanto no campo como na estrada.



A ampla área de contato aumenta o poder de **tração**.



AC 85

Dados técnicos e capacidades de carga

Dimensão do pneu	Índices de Carga e Velocidade LI/SS	Aros * (permitidos)	Largura da seção (mm)	Diâmetro total (mm)	Raio estático com carga (mm)	Circunferência do rolamento (mm)	Índice de velocidade
280/85 R 20 (11.2 R 20)	112 A8 (112 B)	W 10 W 9	299 289	981	444	2 934	475
320/85 R 20 (12.4 R 20)	119 A8 (119 B)	W 10 W 9 W 11	334 324 344	1 050	465	3 115	500
280/85 R 24 (11.2 R 24)	115 A8 (115 B)	W 10 W 9	296 286	1 090	497	3 267	525
320/85 R 24 (12.4 R 24)	122 A8 (122 B)	W 11 W 10 W 9	343 333 323	1 158	530	3 484	550
340/85 R 24 (13.6 R 24)	125 A8 (125 B)	W 12 W 11	372 362	1 189	536	3 552	575
380/85 R 24 (14.9 R 24)	131 A8 (131 B)	W 12 W 13 W 11	402 412 392	1 258	563	3 745	600
420/85 R 24 (16.9 R 24)	137 A8 (137 B)	W 15 W 14 W 13	475 465 455	1 320	591	3 930	625
280/85 R 28 (11.2 R 28)	118 A8 (118 B)	W 10 W 9	298 288	1 190	551	3 582	575
320/85 R 28 (12.4 R 28)	124 A8 (124 B)	W 11 W 10 W 9	329 319 309	1 259	578	3 793	600
340/85 R 28 (13.6 R 28)	127 A8 (127 B)	W 12 W 11	367 357	1 299	587	3 885	625



	Capacidade de carga do pneu (kg) à pressão do pneu (bar)										Velocidade (km/h)
	0,6	0,8	1,0	1,2	1,4	1,6	2,0	2,4	3,0	3,6	
			900	980	1 050	1 120					50
		820	900	980	1 050	1 120					40
780		880	970	1 050	1 125	1 200					30
950	1 070	1 175	1 275	1 365	1 455		1 680				10
			1 000	1 120	1 240	1 360					50
		875	1 000	1 120	1 240	1 360					40
805		935	1 070	1 200	1 325	1 455					30
975	1 140	1 300	1 455	1 610	1 770		2 040				10
			980	1 070	1 140	1 215					50
		890	980	1 070	1 140	1 215					40
850		960	1 050	1 140	1 220	1 300					30
1 030	1 160	1 280	1 390	1 490	1 580		1 825				10
			1 205	1 305	1 400	1 500					50
		1 095	1 205	1 305	1 400	1 500					40
1 045		1 175	1 290	1 400	1 500	1 605					30
1 270	1 425	1 570	1 700	1 825	1 950		2 250				10
			1 325	1 435	1 540	1 650					50
		1 205	1 325	1 435	1 540	1 650					40
1 145		1 290	1 420	1 535	1 650	1 765					30
1 395	1 565	1 720	1 870	2 005	2 145		2 475				10
			1 575	1 710	1 830	1 950					50
		1 430	1 575	1 710	1 830	1 950					40
1 365		1 530	1 685	1 830	1 960	2 090					30
1 660	1 860	2 050	2 220	2 380	2 535		2 925				10
			1 845	2 000	2 145	2 300					50
		1 675	1 845	2 000	2 145	2 300					40
1 595		1 795	1 970	2 140	2 295	2 460					30
1 940	2 175	2 395	2 600	2 790	2 990		3 450				10
			1 060	1 150	1 235	1 320					50
		965	1 060	1 150	1 235	1 320					40
920		1 030	1 135	1 230	1 320	1 410					30
1 120	1 255	1 380	1 495	1 605	1 715		1 980				10
			1 295	1 405	1 510	1 600					50
		1 180	1 295	1 405	1 510	1 600					40
1 125		1 260	1 385	1 505	1 615	1 710					30
1 365	1 530	1 685	1 830	1 960	2 080		2 400				10
			1 425	1 540	1 655	1 750					50
		1 295	1 425	1 540	1 655	1 750					40
1 230		1 380	1 520	1 650	1 770	1 875					30
1 500	1 680	1 850	2 005	2 150	2 275		2 625				10

AC 85

Dados técnicos e capacidades de carga

Dimensão do pneu	Índices de Carga e Velocidade LI/SS	Aros * (permitidos)	Largura da seção (mm)	Diâmetro total (mm)	Raio estático com carga (mm)	Circunferência do rolamento (mm)	Índice de velocidade
380/85 R 28 (14.9 R 28)	133 A8 (133 B)	W 12 W 13 W 11	401 411 391	1 362	608	4 050	650
420/85 R 28 (16.9 R 28)	139 A8 (139 B)	W 15 W 14 W 13	459 449 439	1 431	641	4 262	675
380/85 R 30 (14.9 R 30)	135 A8 (135 B)	W 12 W 13 W 11	398 408 388	1 427	641	4 255	675
420/85 R 30 (16.9 R 30)	140 A8 (140 B)	W 15 W 14 W 13	472 462 452	1 478	666	4 414	700
420/90 R 30	147 A8 (147 B)	W 13 W 14	434 444	1 529	681	4 520	725
460/85 R 30 (18.4 R 30)	145 A8 (145 B)	W 16 W 15 W 14	516 506 496	1 546	697	4 618	725
380/85 R 34 (14.9 R 34)	146 A8 (146 B)	W 12 W 13 W 11	401 411 391	1 538	699	4 577	725
420/85 R 34 (16.9 R 34)	142 A8 (142 B)	W 15 W 14 W 13	471 461 451	1 598	724	4 761	750
420/85 R 34 (16.9 R 34)	147 A8 (147 B)	W 15 W 14 W 13	469 459 449	1 593	722	4 755	750
460/85 R 34 (18.4 R 34)	147 A8 (147 B)	W 16 W 15 W 14	518 508 498	1 676	756	4 982	775
340/85 R 38 (13.6 R 38)	133 A8 (133 B)	W 12 W 11	365 355	1 562	719	4 685	750



	Capacidade de carga do pneu (kg) à pressão do pneu (bar)										Velocidade (km/h)
	0,6	0,8	1,0	1,2	1,4	1,6	2,0	2,4	3,0	3,6	
1 460 1 775	1 535 1 640 1 995	1 690 1 690 1 800 2 195	1 830 1 830 1 960 2 380	1 965 1 965 2 100 2 550	2 060 2 060 2 205 2 680		3 090				50 40 30 10
1 705 2 070	1 790 1 915 2 325	1 970 1 970 2 110 2 560	2 135 2 135 2 290 2 780	2 290 2 290 2 450 2 980	2 430 2 430 2 600 3 160		3 645				50 40 30 10
1 510 1 835	1 585 1 695 2 060	1 740 1 740 1 865 2 265	1 890 1 890 2 020 2 460	2 025 2 025 2 170 2 635	2 180 2 180 2 335 2 835		3 270				50 40 30 10
1 760 2 140	1 845 1 975 2 400	2 030 2 030 2 175 2 640	2 205 2 205 2 360 2 865	2 365 2 365 2 530 3 075	2 500 2 500 2 675 3 250		3 750				50 40 30 10
1 540 1 875	1 680 1 800 2 185	1 920 1 920 2 055 2 500	2 160 2 160 2 315 2 810	2 405 2 405 2 575 3 125	2 650 2 650 2 835 3 445	2 895 2 895 3 095 3 760	3 075 3 075 3 290 4 000		4 615		50 40 30 10
2 030 2 460	2 130 2 280 2 760	2 340 2 340 2 510 3 040	2 540 2 540 2 720 3 300	2 720 2 720 2 910 3 540	2 900 2 900 3 100 3 770		4 350				50 40 30 10
1 600 1 945	1 680 1 800 2 185	1 850 1 850 1 980 2 405	2 005 2 005 2 145 2 610	2 150 2 150 2 300 2 795	2 290 2 290 2 450 2 970	2 535 2 535 2 710 3 295	3 000 3 000 3 210 3 900		4 500		50 40 30 10
1 865 2 265	1 955 2 095 2 545	2 155 2 155 2 305 2 800	2 335 2 335 2 500 3 035	2 505 2 505 2 680 3 255	2 650 2 650 2 835 3 445		3 975				50 40 30 10
1 865 2 265	1 955 2 095 2 545	2 155 2 155 2 305 2 800	2 335 2 335 2 500 3 035	2 505 2 505 2 680 3 255	2 650 2 650 2 835 3 445	2 905 2 905 3 110 3 775	3 075 3 075 3 290 4 000		4 615		50 40 30 10
2 145 2 605	2 250 2 405 2 925	2 475 2 475 2 650 3 220	2 685 2 685 2 875 3 490	2 880 2 880 3 080 3 745	3 075 3 075 3 290 4 000		4 615				50 40 30 10
1 430 1 740	1 500 1 605 1 955	1 655 1 655 1 770 2 150	1 795 1 795 1 920 2 335	1 925 1 925 2 060 2 500	2 060 2 060 2 205 2 680		3 090				50 40 30 10

AC 85

Dados técnicos e capacidades de carga

Dimensão do pneu	Índices de Carga e Velocidade LI/SS	Aros * (permitidos)	Largura da seção (mm)	Diâmetro total (mm)	Raio estático com carga (mm)	Circunferência do rolamento (mm)	Índice de velocidade
380/80 R 38 (14.9 R 38)	142 A8 (142 B)	W 12 W 11 W 13	380 370 390	1 590	730	4 790	750
380/95 R 38	147 D (150 A8)	W 12 W 11 W 13	380 370 390	1 680	770	5 050	800
420/85 R 38 (16.9 R 38)	144 A8 (144 B)	W 15 W 14 W 13	469 459 449	1 696	772	5 088	800
460/85 R 38 (18.4 R 38)	149 A8 (149 B)	W 16 W 15 W 14	508 498 488	1 768	805	5 280	825
520/85 R 38 (20.8 R 38)	155 A8 (155 B)	W 16 W 18	545 565	1 857	827	5 515	875
520/85 R 38 (20.8 R 38)	169 A8 (169 B)	W 16 W 18	539 559	1 877	830	5 520	875
480/80 R 42 (18.4 R 42)	151 A8 (151 B)	W 16 W 15 W 14	513 503 495	1 850	835	5 540	875
520/85 R 42 (20.8 R 42)	162 A8 (162 B)	W 16 W 18	537 557	1 966	896	5 878	925
520/85 R 42 (20.8 R 42)	170 A8 (170 B)	W 16 W 18	542 562	1 983	896	5 878	925
480/80 R 46 (18.4 R 46)	158 A8 (158 B)	W 16 W 15 W 14	507 497 487	1 960	896	5 886	925



AC 85

Pneus Radiais para Trator

	Capacidade de carga do pneu (kg) à pressão do pneu (bar)										Velocidade (km/h)
	0,6	0,8	1,0	1,2	1,4	1,6	2,0	2,4	3,0	3,6	
1 455 1 770	1 545 1 655 2 010	1 720 1 720 1 840 2 235	1 880 1 880 2 010 2 440	2 090 2 090 2 235 2 715	2 300 2 300 2 460 2 990	2 505 2 505 2 680 3 255	2 650 2 650 2 835 3 445		3 900		50 40 30 10
	1 875 1 955 2 050 2 495	1 985 2 085 2 170 2 280 2 495	2 170 2 280 2 375 2 495 3 035	2 410 2 530 2 640 2 770 3 375	2 650 2 785 2 900 3 050 3 710	2 900 3 045 3 175 3 335 4 060	3 075 3 230 3 350 3 535 4 305		4 615		65 50 40 30 10
1 965 2 390	2 065 2 210 2 685	2 270 2 270 2 430 2 955	2 465 2 465 2 635 3 205	2 640 2 640 2 830 3 435	2 800 2 800 3 000 3 640		4 200				50 40 30 10
2 255 2 745	2 370 2 535 3 080	2 605 2 605 2 790 3 390	2 830 2 830 3 030 3 680	3 030 3 030 3 245 3 945	3 250 3 250 3 480 4 225		4 875				50 40 30 10
2 725 3 310	2 860 3 060 3 720	3 150 3 150 3 370 4 090	3 415 3 415 3 655 4 440	3 660 3 660 3 920 4 760	3 875 3 875 4 145 5 040		5 815				50 40 30 10
			3 415 3 415 3 655 4 440	3 645 3 645 3 900 4 740	3 875 3 875 4 145 5 040	4 250 4 250 4 550 5 525	4 500 4 500 4 815 5 850	5 225 5 225 5 590 6 793		5 800 5 800 6 205 7 540	50 40 30 10
2 170 2 840	2 305 2 465 3 230	2 565 2 565 2 745 3 590	2 805 2 805 3 000 3 925	3 125 3 125 3 345 4 375	3 450 3 450 3 690 4 830		5 175				50 40 30 10
2 860 3 470	2 995 3 205 3 895	3 300 3 300 3 530 4 285	3 575 3 575 3 825 4 650	3 840 3 840 4 100 4 990	4 075 4 075 4 360 5 300	4 520 4 520 4 835 5 875	4 750 4 750 5 085 6 175		7 125		50 40 30 10
			3 350 3 350 3 585 4 355	3 735 3 735 4 000 4 860	4 125 4 125 4 415 5 365	4 500 4 500 4 815 5 850	4 750 4 750 5 085 6 175	5 375 5 375 5 750 6 985		6 000 6 000 6 420 7 800	50 40 30 10
2 270 2 760	2 410 2 580 3 135	2 685 2 685 2 870 3 485	2 935 2 935 3 140 3 815	3 245 3 245 3 470 4 215	3 550 3 550 3 800 4 615	3 960 3 960 4 240 5 545	4 250 4 250 4 550 5 950		6 300		50 40 30 10

AC 85

Dados técnicos e capacidades de carga

Dimensão do pneu	Índices de Carga e Velocidade LI/SS	Aros * (permitidos)	Largura da seção (mm)	Diâmetro total (mm)	Raio estático com carga (mm)	Circunferência do rolamento (mm)	Índice de velocidade
520/85 R 46 (20.8 R 46)	158 A8 (158 B)	W 16 W 18	545 565	2 043	930	6 131	975
380/90 R 50 (14.9 R 50)	151 A8 (151 B)	W 12 W 13 W 11	380 390 370	1 949	888	5 850	925
480/80 R 50	159 A8 (159 B)	W 16 W 15 W 14	495 485 475	2 065	945	6 210	975
480/95 R 50	164 D (167 A8)	W 16 W 15 W 14	498 488 478	2 135	968	6 450	1075

* Mais aros permitidos sob consulta.

Os valores de carga para 0,6 bar foram calculados para montagem de pneus duplos e triplos.

Os valores de carga de 30 km/h (até 40 km/h) também se aplicam ao trabalho no campo a baixa velocidade e torque alto.

É necessária uma pressão de inflação mínima de 0,8 bar para o arar nos sulcos com tratores de tração simples.

Para transporte rodoviário intensivo a 65/50/40/30 km/h, a pressão deve ser aumentada em 0,4 bar. A pressão de inflação máxima nunca deve ser excedida.

Todos os valores de carga são válidos para terrenos com inclinações de até, e inclusive, 20% (11°). Quando operar em declives superiores a 20%, favor contatar o fabricante.

Pneus sem câmara – podem ser utilizados com câmara.



AC 85

Pneus Radiais para Trator

	Capacidade de carga do pneu (kg) à pressão do pneu (bar)										Velocidade (km/h)	
	0,6	0,8	1,0	1,2	1,4	1,6	2,0	2,4	3,0	3,6		
			3 445	3 735	4 005	4 250						50
		3 130	3 445	3 735	4 005	4 250						40
	2 785	3 350	3 685	4 000	4 290	4 550						30
	3 625	4 070	4 480	4 855	5 210	5 525	6 375					10
			2 180	2 385	2 640	2 900	3 215	3 450				50
		1 960	2 180	2 385	2 640	2 900	3 215	3 450				40
	1 845	2 095	2 330	2 550	2 825	3 105	3 440	3 690				30
	2 415	2 745	3 050	3 335	3 700	4 060	4 505	4 830	5 175			10
			2 800	3 060	3 405	3 750	4 105	4 375				50
		2 515	2 800	3 060	3 405	3 750	4 105	4 375				40
	2 370	2 695	2 995	3 275	3 645	3 830	4 395	4 680				30
	3 100	3 525	3 920	4 285	4 765	5 010	5 750	6 125	6 565			10
			3 220	3 530	3 950	4 375	4 715	5 000				65
		3 050	3 390	3 710	4 150	4 590	4 955	5 250				50
		3 180	3 535	3 865	4 325	4 750	5 165	5 450				40
		3 340	3 715	4 060	4 545	5 030	5 425	5 750				30
		4 065	4 520	4 945	4 860	6 120	6 605	7 000	7 500			10



AC 85

CAPACIDADE DE CARGA	● ● ●
TRAÇÃO	● ● ● ●
PROTEÇÃO DA CULTURA	● ● ● ● ●
CONDUÇÃO NA ESTRADA	● ● ●



AC 90

CAPACIDADE DE CARGA	● ● ●
TRAÇÃO	● ● ● ●
PROTEÇÃO DA CULTURA	● ● ● ● ●
CONDUÇÃO NA ESTRADA	● ● ●

AC 85 / AC 90 Plantio em Filas

Pneus estreitos desenvolvidos especialmente para plantio em fila



A **largura estreita do pneu** facilita a condução entre plantações sem provocar danos e contribui para maiores rendimentos. Os ombros arredondados, talões e altura do pneu também protegem as culturas agrícolas.



Eficiência em termos de custos graças à construção durável que oferece alta capacidade de carga e velocidades de transporte de até 65 km/h.



As **barras de tração profundas** fornecem **excelente tração**, melhor estabilidade direcional e um alto nível de controle.



As **excelentes propriedades de autolimpeza** ajudam a manter a banda de rodagem livre de lama, patinando menos, inclusive em condições severas.

AC 85 / AC 90 vs. pneus convencionais

Os pneus Estreitos para Plantio em Filas foram especialmente desenvolvidos para esse tipo de condução sem danificar as sementes, raízes e plantações. São adequados para extirpação em linha, cultivo da lavoura, fertilização, pulverização e outras atividades agrícolas.

Largura reduzida do pneu



Trator equipado com pneus estreitos Mitas

Trator equipado com pneus de banda de rodagem larga

Talões arredondados

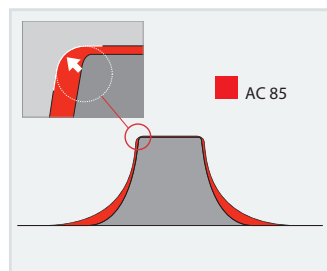

Plantio em fila

Dados técnicos e capacidades de carga

Dimensão do pneu	Modelo da Banda	Índices de Carga e Velocidade LI/SS	Aros * (permitidos)	Largura da seção (mm)	Diâmetro total (mm)	Raio estático com carga (mm)	Circunferência do rolamento (mm)	Índice de velocidade	
270/80 R 32 (sub. 9.5 R 32)	AC 90	131 A8 (128 B)	W 9 W 10 W 8	270 280 260	1 225	563	3 690	600	
270/95 R 32	AC 85	136 A8 (136 B)	W 9 W 10 W 8	290 300 280	1 348	619	4 015	625	
320/85 R 32 (sub. 12.4 R 32)	AC 85	142 A8 (142 B)	W 10 W 11 W 9	309 319 299	1 365	625	4 035	650	
320/85 R 32 (sub. 12.4 R 32)	AC 85	145 A8 (145 B)	W 10 W 11 W 9	317 327 307	1 368	625	4 035	650	
320/90 R 32	AC 85	134 A8 (134 B)	W 10 W 11 W 9	331 341 321	1 391	638	4 190	675	
320/85 R 34 (sub. 12.4 R 34)	AC 85	133 A8 (133 B)	W 10 W 11 W 9	326 336 316	1 430	650	4 285	675	
270/80 R 36 (sub. 9.5 R 36)	AC 90	134 A8 (131 B)	W 9 W 10 W 8	270 280 260	1 345	623	4 015	650	



AC 85

AC 90

	Capacidade de carga do pneu (kg) à pressão do pneu (bar)									Velocidade (km/h)
	1,2	1,6	2,0	2,4	2,8	3,2	3,6	4,0	4,4	
		1 150	1 265	1 345	1 470	1 585	1 685	1 800		50
1 035	1 265	1 390	1 480	1 620	1 740	1 855	1 855	1 950		40
1 110	1 355	1 485	1 585	1 730	1 865	1 985	2 085	2 085		30
1 275	1 555	1 710	1 820	1 990	2 145	2 280	2 400	2 400		20
1 450	1 770	1 945	2 070	2 265	2 440	2 595	2 730	2 730	2 845	10
1 555	1 900	2 085	2 220	2 425	2 615	2 780	2 925	2 925	3 050	10 Cíclico
	1 450	1 600	1 700	1 865	2 010	2 145	2 240			50
1 190	1 450	1 600	1 700	1 865	2 010	2 145	2 240			40
1 275	1 550	1 710	1 820	1 995	2 155	2 295	2 395	2 395		30
1 465	1 785	1 965	2 090	2 295	2 475	2 640	2 755	2 755		20
1 670	2 030	2 235	2 380	2 610	2 815	3 005	3 135	3 135	3 310	10
1 785	2 175	2 395	2 550	2 795	3 020	3 215	3 360	3 360	3 545	10 Cíclico
	1 710	1 880	2 000	2 190	2 360	2 515	2 650			50
1 400	1 710	1 880	2 000	2 190	2 360	2 515	2 650			40
1 500	1 830	2 010	2 140	2 345	2 530	2 690	2 835	2 835		30
1 725	2 105	2 310	2 460	2 695	2 905	3 095	3 260	3 260		20
1 960	2 395	2 630	2 800	3 065	3 305	3 520	3 710	3 710	3 875	10
2 100	2 570	2 820	3 000	3 285	3 545	3 775	3 975	3 975	4 150	10 Cíclico
	1 710	1 880	2 000	2 190	2 360	2 515	2 650	2 900		50
1 400	1 710	1 880	2 000	2 190	2 360	2 515	2 650	2 900		40
1 500	1 830	2 010	2 140	2 345	2 530	2 690	2 835	3 105	3 105	30
1 725	2 105	2 310	2 460	2 695	2 905	3 095	3 260	3 565	3 565	20
1 960	2 395	2 630	2 800	3 065	3 305	3 520	3 710	4 060	4 060	10
2 100	2 570	2 820	3 000	3 285	3 545	3 775	3 975	4 350	4 350	10 Cíclico
	1 795	1 990	2 120							50
1 575	1 795	1 990	2 120							40
1 690	1 920	2 130	2 270							30
1 935	2 205	2 445	2 605	(3,0 bar)						20
2 050	2 335	2 590	2 760	3 180						10
2 195	2 500	2 770	2 955	3 400						10 Cíclico
	1 750	1 935	2 060							50
1 445	1 750	1 935	2 060							40
1 545	1 875	2 070	2 205							30
1 775	2 155	2 380	2 535							20
2 020	2 450	2 710	2 885	2 995						10
2 165	2 625	2 905	3 090	3 205						10 Cíclico
	1 225	1 345	1 435	1 575	1 705	1 825	1 950			50
1 105	1 350	1 480	1 575	1 730	1 875	2 005	2 120			40
1 180	1 440	1 580	1 685	1 850	2 005	2 145	2 270	2 270		30
1 355	1 660	1 820	1 940	2 130	2 305	2 465	2 610	2 610		20
1 545	1 885	2 070	2 205	2 425	2 625	2 805	2 970	2 970	3 115	10
1 655	2 020	2 220	2 365	2 595	2 810	3 005	3 180	3 180	3 335	10 Cíclico

Plantio em fila

Dados técnicos e capacidades de carga

Dimensão do pneu	Modelo da Banda	Índices de Carga e Velocidade LI/SS	Aros * (permitidos)	Largura da seção (mm)	Diâmetro total (mm)	Raio estático com carga (mm)	Circunferência do rolamento (mm)	Índice de velocidade	
13.6 R 36	AC 90	127 A8 (124 B)	W 12 W 11	360 350	1 499	692	4 492	725	
320/85 R 38 (sub. 12.4 R 38)	AC 85	143 A8 (143 B)	W 10 W 11 W 9	322 332 312	1 518	701	4 580	725	
340/85 R 38 (sub. 13.6 R 38)	AC 85	148 A8 (148 B)	W 11 W 12	355 365	1 562	719	4 685	750	
650/65 R 38	AC 65	173 D (176 A8)	W 18 L DW 18 L DW 20 B DW 21 B	635 635 655 665	1 840	828	5 461	875	
300/85 R 42 (sub. 11.2 R 42)	AC 90	144 A8 (141 B)	W 9 W 10 W 11	288 298 308	1 574	740	4 715	750	
300/95 R 42 (sub. 12.4 R 42)	AC 90	147 A8 (144 B)	W 9 W 10 W 11	296 306 316	1 617	753	4 904	775	
320/90 R 42	AC 85	151 A8 (151 B)	W 10 W 11 W 9	319 329 309	1 643	765	4 970	800	



AC 65

AC 85

AC 90

	Capacidade de carga do pneu (kg) à pressão do pneu (bar)									Velocidade (km/h)
	1,2	1,6	2,0	2,4	2,8	3,2	3,6	4,0	4,4	
1 300	1 600									50
1 430	1 750									40
1 530	1 870									30
1 760	2 150									20
1 860	2 280	2 630								10
1 990	2 440	2 830								10 Cíclico
1 530	1 850	2 050	2 180	2 395	2 585	2 725				50
1 635	1 980	2 195	2 335	2 395	2 585	2 725				40
1 880	2 275	2 520	2 680	2 945	3 175	3 350				30
2 140	2 590	2 870	3 050	3 350	3 715	3 815	4 065			20
2 445	2 960	3 280	3 490	3 590	4 135	4 360	4 645			10
										10 Cíclico
1 795	2 060	2 230	2 360	2 620	2 825	3 010	3 150			50
1 920	2 205	2 385	2 525	2 800	2 825	3 010	3 150			40
2 205	2 535	2 745	2 905	3 220	3 025	3 225	3 370			30
2 515	2 885	3 125	3 305	3 665	3 475	3 705	3 875			20
2 695	3 090	3 345	3 540	3 930	3 955	4 215	4 410	4 650		10
					4 240	4 520	4 725	4 980		10 Cíclico
3 450	4 125	4 530	4 875	5 300	5 800	6 150	6 500			65
3 625	4 330	4 760	5 120	5 565	6 090	6 460	6 825			50
3 780	4 500	4 960	5 300	5 800	6 300	6 700	7 100			40
3 970	4 745	5 210	5 605	6 095	6 670	7 075	7 475			30
4 245	5 075	5 570	5 995	6 520	7 135	7 565	7 995			20
4 830	5 775	6 345	6 825	7 420	8 120	8 610	9 100			10
5 520	6 600	7 250	7 800	8 480	9 280	9 840	10 400			10 Cíclico
1 465	1 630	1 790	1 905	2 090	2 260	2 410	2 575			50
1 570	1 790	1 965	2 095	2 300	2 485	2 650	2 800			40
1 805	1 920	2 105	2 240	2 460	2 655	2 835	2 995			30
2 055	2 205	2 420	2 575	2 825	3 055	3 260	3 445			20
2 200	2 510	2 755	2 935	3 215	3 470	3 695	3 920	4 105		10
	2 690	2 950	3 145	3 445	3 725	3 975	4 200	4 395		10 Cíclico
1 605	1 785	1 955	2 085	2 290	2 475	2 645	2 800			50
1 715	1 960	2 150	2 290	2 515	2 720	2 905	3 075			40
1 970	2 095	2 300	2 450	2 690	2 910	3 110	3 290			30
2 245	2 410	2 645	2 815	3 095	3 345	3 575	3 780			20
2 405	2 745	3 010	3 205	3 520	3 810	4 070	4 305	4 515		10
	2 940	3 225	3 425	3 770	4 080	4 360	4 615	4 835		10 Cíclico
1 700	2 060	2 240	2 430	2 650	2 900	3 075	3 250	3 450		50
1 700	2 060	2 240	2 430	2 650	2 900	3 075	3 250	3 450		40
1 820	2 205	2 395	2 600	2 835	3 100	3 290	3 480	3 690		30
2 090	2 535	2 755	2 990	3 260	3 570	3 780	4 000	4 245		20
2 380	2 885	3 135	3 400	3 710	4 060	4 305	4 550	4 830		10
2 550	3 090	3 360	3 645	3 975	4 350	4 615	4 875	5 175		10 Cíclico

Plantio em fila

Dados técnicos e capacidades de carga

Dimensão do pneu	Modelo da Banda	Índices de Carga e Velocidade I/SS	Aros * (permitidos)	Largura da seção (mm)	Diâmetro total (mm)	Raio estático com carga (mm)	Circunferência do rolamento (mm)	Índice de velocidade	
IF 320/90 R 42	AC 85	155 B	DW 11 DW 10	331 321	1 640	752	4 930	800	
320/95 R 46	AC 85	152 A8 (152B)	W 10 W 11 W 9	330 340 320	1 770	806	5 298	875	
380/90 R 46 (sub. 14.9 R 46)	AC 85	149 A8 (149 B)	W 12 W 13 W 11	392 402 382	1 844	846	5 542	875	
380/90 R 46 (sub. 14.9 R 46)	AC 85	159 A8 (159 B)	W 12 W 13 W 11	392 402 382	1 844	846	5 542	875	
270/95 R 48 (sub. 11.2 R 48)	AC 90	144 A8 (141 B)	W 9 W 10 W 8	277 287 267	1 737	810	5 220	825	
340/90 R 48 (sub. 13.6 R 48)	AC 85	154 A8 (154 B)	W 11 W 12	348 358	1 825	843	5 481	875	
320/90 R 50	AC 85	150 A8 (150 B)	W 11 W 9 W 10	325 305 315	1 870	873	5 680	900	



AC 85

AC 90

	Capacidade de carga do pneu (kg) à pressão do pneu (bar)									Velocidade (km/h)
	1,2	1,6	2,0	2,4	2,8	3,2	3,6	4,0	4,4	
2 035 1 790 2 110 2 195 2 335	2 500 2 200 2 600 2 700 2 875	2 700 2 375 2 805 2 915 3 105	2 900 2 550 3 015 3 130 3 335	3 150 2 770 3 275 3 400 3 620	3 450 3 035 3 590 3 725 3 965	3 650 3 210 3 795 3 940 4 200	3 875 3 410 4 030 4 185 4 455			40-50 40-50 Dual 30 20 10
1 850 1 980 2 275 2 405 2 775	2 240 2 240 2 395 2 755 2 910 3 360	2 480 2 480 2 655 3 055 3 475 3 720	2 640 2 640 2 825 3 250 3 700 3 965	2 895 2 895 3 100 3 560 4 055 4 340	3 125 3 125 3 345 3 845 4 375 4 685	3 330 3 330 3 565 4 095 4 660 4 995	3 550 3 550 3 800 4 365 4 970 5 325	5 140 5 505		50 40 30 20 10 10 Cíclico
2 280 2 440 2 805 3 195 3 425	2 790 2 790 2 985 3 430 3 905 4 185	3 060 3 060 3 275 3 765 4 285 4 590	3 250 3 250 3 480 4 000 4 550 4 875	(3,0 bar) 4 875 5 200						50 40 30 20 10 10 Cíclico
2 280 2 440 2 805 3 195 3 425	2 790 2 790 2 985 3 430 3 905 4 185	3 060 3 060 3 275 3 765 4 285 4 590	3 250 3 250 3 480 4 000 4 550 4 875	3 580 3 580 3 830 4 405 5 010 5 370	3 870 3 870 4 145 4 760 5 420 5 810	4 135 4 135 4 425 5 090 5 790 6 205	4 375 4 375 4 680 5 380 6 125 6 565	6 420 6 880		50 40 30 20 10 10 Cíclico
1 475 1 580 1 815 2 070 2 215	1 645 1 805 1 930 2 220 2 525 2 710	1 805 1 980 2 120 2 435 2 775 2 970	1 920 2 110 2 260 2 595 2 955 3 165	2 105 2 310 2 475 2 840 3 235 3 465	2 270 2 495 2 665 3 065 3 490 3 740	2 415 2 655 2 840 3 245 3 720 3 985	2 575 2 800 2 995 3 445 3 920 4 200	4 095 4 390		50 40 30 20 10 10 Cíclico
1 980 2 120 2 435 2 575 2 970	2 430 2 430 2 600 2 990 3 160 3 645	2 645 2 645 2 830 3 250 3 435 3 965	2 800 2 800 2 995 3 445 3 640 4 200	3 100 3 100 3 315 3 810 4 030 4 650	3 345 3 345 3 580 4 115 4 350 5 015	3 565 3 565 3 815 4 385 4 635 5 345	3 750 3 750 4 015 4 615 4 875 5 625	5 110 5 895		50 40 30 20 10 10 Cíclico
1 855 1 980 2 280 2 595 2 780	2 265 2 265 2 425 2 785 3 170 3 395	2 485 2 485 2 660 3 055 3 480 3 730	2 650 2 650 2 830 3 255 3 705 3 970	2 900 2 900 3 105 3 565 4 060 4 350	3 130 3 130 3 350 3 850 4 380 4 695	3 350 3 350 3 585 4 120 4 690 5 025	4 925 5 275			50 40 30 20 10 10 Cíclico

Plantio em fila

Dados técnicos e capacidades de carga

Dimensão do pneu	Modelo da Banda	Índices de Carga e Velocidade LI/SS	Aros * (permitidos)	Largura da seção (mm)	Diâmetro total (mm)	Raio estático com carga (mm)	Circunferência do rolamento (mm)	Índice de velocidade	
380/90 R 50 (sub. 14.9 R 50)	AC 85	160 A8 (160 B)	W 12 W 13 W 11	380 390 370	1 949	888	5 850	975	
320/90 R 54	AC 85	151 A8 (151 B)	W 11 W 9 W 10	325 305 315	1 970	917	5 940	975	
380/90 R 54	AC 85	152 A8 (152 B)	W 12 W 13 W 11	380 390 370	2 056	945	6 200	1 025	
380/105 R 54	AC 85	162 D (164 B)	W 12 W 11 W 13	390 380 400	2 160	985	6 520	1075	

* Mais aros permitidos sob consulta.

Os valores de carga de 30 km/h (até 40 km/h) também se aplicam ao trabalho no campo a baixa velocidade e torque alto.

É necessária uma pressão de inflação mínima de 0,8 bar para o arar nos sulcos com tratores de tração simples.

Para transporte rodoviário intensivo a 50/40/30 km/h, a pressão deve ser aumentada em 0,4 bar. A pressão de inflação máxima nunca deve ser excedida.

Todos os valores de carga são válidos para terrenos com inclinações de até, e inclusive, 20% (11°). Quando operar em declives superiores a 20%, favor contatar o fabricante.

Os dados da pressão de carga para aplicações cíclicas aplicam-se a operações de transporte com torque baixo a velocidades máximas de 10 km/h e para uma distância máxima de 800 metros antes de descarregar a carga e regressar vazio.

Pneus sem câmara – podem ser utilizados com câmara.



	Capacidade de carga do pneu (kg) à pressão do pneu (bar)									Velocidade (km/h)	
	1,2	1,6	2,0	2,4	2,8	3,2	3,6	4,0	4,4		
		2 900	3 215	3 450	3 730	4 025	4 290	4 500			50
2 385	2 900	3 215	3 450	3 730	4 025	4 290	4 500				40
2 550	3 105	3 440	3 690	3 990	4 305	4 590	4 815				30
2 930	3 565	3 955	4 245	4 590	4 950	5 275	5 535				20
3 335	4 060	4 505	4 830	5 220	5 635	6 005	6 300		6 620		10
3 575	4 350	4 825	5 175	5 595	6 040	6 435	6 750		7 095		10 Cíclico
	1 930	2 360	2 590	2 760	3 025	3 265	3 450				50
	2 070	2 525	2 775	2 955	3 235	3 490	3 450				40
	2 375	2 905	3 190	3 395	3 720	4 015	3 690				30
	2 705	3 305	3 630	3 865	4 235	4 570	4 830		5 135		20
	2 900	3 545	3 890	4 140	4 535	4 895	5 175		5 505		10
											10 Cíclico
	2 485	3 000	3 330	3 550							50
	2 485	3 000	3 330	3 550							40
	2 655	3 210	3 565	3 800							30
	3 055	3 690	4 095	4 365							20
	3 225	3 900	4 330	4 615	4 800						10
	3 725	4 500	4 995	5 325	5 535						10 Cíclico
	2 800	3 450	3 750	4 000	4 375	4 750					65
	2 940	3 620	3 940	4 200	4 595	5 000					50
	3 070	3 780	4 120	4 380	4 790	5 200					40
	3 220	3 965	4 315	4 600	5 030	5 465					30
	3 920	4 830	5 250	5 600	6 125	6 650					10
	4 200	5 175	5 625	6 000	6 565	7 125					10 Cíclico



HC 3000

CAPACIDADE DE CARGA	● ● ● ● ● ●
TRAÇÃO	● ● ● ● ● ●
PROTEÇÃO DO SOLO	● ● ● ● ● ●
CONDUÇÃO NA ESTRADA	● ● ● ●



HC 3000 R

CAPACIDADE DE CARGA	● ● ● ● ● ●
TRAÇÃO	● ● ● ● ● ●
PROTEÇÃO DO SOLO	● ● ● ● ● ●
CONDUÇÃO NA ESTRADA	● ● ● ●

HC 3000

Novo pneu para colheitadeiras de Elevada Flexão (VF) para Operação Cíclica no Campo (CFO)



Menor pressão de inflação fornece **excelente eficiência de tração**.





Maior capacidade de carga para maior eficiência de reboque



Ampla área de contato para **melhor proteção e compactação reduzida do solo**.

Mitas VF 710/70 R 42 CFO HC 3000

Menor Compactação do Solo para uma agricultura sustentável.

Padrão	710/70 R 42 179A8	VF 710/70 R 42 CFO	800/70 R 38 181A8
Pressão de inflação (bar)	3,8	2,8	3,0
Área de Contato (%)	100	136	127
		 + 36%	 + 27%

Pressões de inflação e Áreas de Contato a 13 300 kg de carga/pneu em condições cíclicas no campo.



HC 3000

Dados técnicos e capacidades de carga

Dimensão do pneu	Índices de Carga e Velocidade LI/SS	Aros * (permitidos)	Largura da seção (mm)	Diâmetro total (mm)	Raio estático com carga (mm)	Circunferência do rolamento (mm)	Índice de velocidade	
VF 750/65 R 26 CFO	180 B	DW 27 DW 25 DW 28	777 757 787	1 623	680	4 680	775	
VF 1000/65 R 32 CFO #	200 A8	DW 36 DW 38	1 042 1 062	2 112	940	6 275	1 025	
VF 580/80 R 34 CFO	178 B	W 20 W 18 W 21	600 580 610	1 782	755	5 265	875	
VF 520/85 R 42 CFO	177 B	DW 18 DW 16	551 531	1 966	875	5 860	925	
VF 580/85 R 42 CFO	183 B	DW 18 DW 20 DW 21	585 605 615	2 040	920	6 100	975	
VF 710/70 R 42 CFO	190 B	DW 23 B DW 25 B	714 734	2 070	920	6 140	975	
VF 710/70 R 42 CFO	193 B	DW 23 B DW 25 B	715 735	2 083	920	6 140	975	

* Mais aros permitidos sob consulta.

Modelo da banda HC 3000 R

É necessária uma pressão de inflação mínima de 0,8 bar para o arar nos sulcos com tratores de tração simples.

Para transporte rodoviário intensivo a 50/40/30 km/h, a pressão deve ser aumentada em 0,4 bar. A pressão de inflação máxima nunca deve ser excedida.

Todos os valores de carga são válidos para terrenos com inclinações de até, e inclusive, 20% (11°). Quando operar em declives superiores a 20%, favor contatar o fabricante.

Os dados da pressão de carga para aplicações cíclicas aplicam-se a operações de transporte com torque baixo a velocidades máximas de 15 km/h e para uma distância máxima de 800 metros antes de descarregar a carga e regressar vazio.

Por aplicação cíclica (CFO) queremos dizer a locomoção da colheitadeira com tanque cheio de grão até à sua descarga.

CFO: Operação Cíclica no Campo

Pneus sem câmara – podem ser utilizados com câmara.

HC 3000 R



HC 3000



	Capacidade de carga do pneu (kg) à pressão do pneu (bar)									Velocidade (km/h)
	0,8	1,0	1,2	1,6	2,0	2,4	2,8	3,2	3,6	
	4 125	4 635	5 150	6 150	6 700	7 300	8 000			0-50 0-50 Duplo 0-15 CFO 0-15 CFO Duplo
	3 630	4 080	4 530	5 410	5 895	6 425	7 040			
	5 570	6 260	6 955	8 305	9 045	9 855	10 800			
	4 900	5 510	6 120	7 310	7 960	8 670	9 505			
				9 645	10 740	11 375	12 740			50 0-40 30 CFO 15 CFO
		8 000	9 000	10 600	11 800	12 500	14 000			
		8 880	9 990	11 765	13 100	13 875	15 540			
		10 640	11 970	14 100	15 695	16 625	18 620			
	3 750	4 250	4 800	5 800	6 300	6 900	7 500			0-50 0-50 Duplo 0-15 CFO 0-15 CFO Duplo
	3 300	3 740	4 225	5 105	5 545	6 070	6 600			
	5 065	5 740	6 480	7 830	8 505	9 315	10 125			
	4 455	5 050	5 700	6 890	7 485	8 195	8 910			
	3 650	4 135	4 625	5 800	6 300	6 700	7 300			0-50 0-50 Duplo 0-15 CFO 0-15 CFO Duplo
	3 210	3 640	4 070	5 105	5 545	5 895	6 425			
	4 930	5 585	6 245	7 830	8 505	9 045	9 855			
	4 340	4 915	5 495	6 890	7 485	7 960	8 670			
	4 375	4 910	5 450	6 700	7 500	8 000	8 750			0-50 0-50 Duplo 0-15 CFO 0-15 CFO Duplo
	3 850	4 320	4 795	5 895	6 600	7 040	7 700			
	5 905	6 630	7 360	9 045	10 125	10 800	11 815			
	5 195	5 835	6 475	7 960	8 910	9 505	10 395			
	5 000	5 600	6 300	7 750	8 500	9 000	10 000	10 600		0-50 0-50 Duplo 0-15 CFO 0-15 CFO Duplo
	4 400	4 930	5 545	6 820	7 480	7 920	8 800	9 330		
	6 750	7 560	8 505	10 465	11 475	12 150	13 500	14 310		
	5 940	6 655	7 485	9 210	10 100	10 690	11 880	12 595		
	5 000	5 600	6 300	7 750	8 500	9 000	10 000	10 600	11 500	0-50 0-50 Duplo 0-15 CFO 0-15 CFO Duplo
	4 400	4 930	5 545	6 820	7 480	7 920	8 800	9 330	10 120	
	6 750	7 560	8 505	10 465	11 475	12 150	13 500	14 310	15 525	
	5 940	6 655	7 485	9 210	10 100	10 690	11 880	12 595	13 660	

CHO

Pneu para Colheitadeiras de Operação Cíclica. Um pneu de condução mais suave no solo aumentando consideravelmente o período de tempo da colheita



Pneu para colheitadeira com **capacidade de carga de eixo cíclico máxima**.



Pressão de inflação extremamente baixa bem como máxima capacidade de carga.



A **maior** área de contato comparada aos pneus convencionais para colheitadeiras garante uma condução mais suave no solo e estende o período de tempo da colheita.



Devido à sua **construção compacta e estreita**, o pneu cumpre todos os requisitos legais (largura limitada do veículo).

Redução da largura do veículo



Aumento da mobilidade

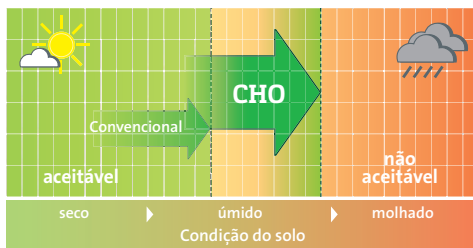

Período de tempo da colheita

Extensão do período de tempo para a colheita reduzindo a pressão de inflação.

Pneu Motriz CHO para Colheitadeiras

Dados técnicos e capacidades de carga

Dimensão do pneu	Modelo da Banda	Índices de Carga e Velocidade LI/SS	Aros * (permitidos)	Largura da seção (mm)	Diâmetro total (mm)	Raio estático com carga (mm)	Circunferência do rolamento (mm)	Índice de velocidade	
680/85 R 32 CHO	AC 70 G	178 A8 (175 B)	DW 20 B DW 21 B DW 23 B	663 673 693	1 960	858	5 865	925	
800/70 R 32 CHO	SFT	175 A8 (172 B)	DW 25 B DW 27 B	748 768	1 932	845	5 630	925	
900/60 R 32 CHO	SFT	176 A8 (173 B)	DW 27 B DW 30 B	835 865	1 927	851	5 700	925	
900/70 R 32 CHO	SFT	182 A8 (179 B)	DW 27 B DW 30 B	881 911	2 061	904	6 075	975	
900/70 R 32 CHO	SFT	188 A8 (185 B)	DW 27 B DW 30 B	885 915	2 058	904	6 075	975	
1050/50 R 32 CHO	SFT	184 A8 (181 B)	36.00 VA 36.00 / 1.7 DW 36 B	1 035 1 035 1 035	1 901	855	5 640	875	
1250/50 R 32 CHO	SFT	194 A8 (191 B)	44" 40"	1 200 1 160	2 030	890	6 000	975	
680/80 R 38 CHO	SFT	179 D (182 A8)	DW 21 B DW 20 B DW 23 B	650 640 670	2 053	895	6 070	975	



	Capacidade de carga do pneu (kg) à pressão do pneu (bar)									Velocidade (km/h)
	0,8	1,0	1,2	1,4	1,6	2,0	2,4	2,8	3,2	
		3 865	4 230	4 635	5 000	5 515	6 000	6 435	6 900	50
	3 915	4 245	4 645	5 090	5 450	6 060	6 500	7 070	7 500	40
	4 190	4 540	4 970	5 445	5 830	6 485	6 955	7 565	8 025	30
	4 345	4 710	5 155	5 650	6 050	6 725	7 215	7 850	8 235	25
	4 815	5 220	5 715	6 260	6 705	7 450	7 995	8 695	9 225	20
	7 045	7 640	8 365	9 165	9 810	10 905	11 700	12 725	13 500	10 CHO
		4 180	4 575	5 010	5 450	5 965	6 300			50
	4 235	4 590	5 025	5 505	6 000	6 555	6 900			40
	4 530	4 915	5 380	5 895	6 420	7 015	7 385			30
	4 700	5 095	5 580	6 115	6 600	7 275	7 660			25
	5 210	5 650	6 180	6 775	7 380	8 060	8 485			20
	7 625	8 265	9 045	9 915	10 750	11 800	12 500			10 CHO
		4 250	4 650	5 020	5 300	5 950	6 500			50
	4 315	4 670	5 110	5 515	5 800	6 535	7 100			40
	4 615	5 000	5 465	5 900	6 205	6 995	7 595			30
	4 790	5 185	5 670	6 120	6 440	7 255	7 880			25
	5 305	5 745	6 285	6 785	7 135	8 040	8 735			20
	7 765	8 410	9 195	9 925	10 440	11 765	12 780			10 CHO
	4 660	5 055	5 530	6 060	6 700	7 215	7 750			50
	5 120	5 555	6 080	6 660	7 300	7 925	8 500			40
	5 480	5 945	6 505	7 125	7 810	8 480	9 095			30
	5 685	6 165	6 750	7 395	8 105	8 800	9 435			25
	6 300	6 830	7 475	8 195	8 980	9 750	10 455			20
	9 220	9 995	10 940	11 990	13 140	14 270	15 300			10 CHO
		5 055	5 530	6 060	6 700	7 215	7 750	8 415	9 250	50
	5 120	5 555	6 080	6 660	7 300	7 925	8 500	9 250	10 000	40
	5 480	5 945	6 505	7 125	7 810	8 480	9 095	9 895	10 700	30
	5 685	6 165	6 750	7 395	8 105	8 800	9 435	10 265	11 100	25
	6 300	6 830	7 475	8 195	8 980	9 750	10 455	11 375	12 300	20
	9 220	9 995	10 940	11 990	13 140	14 270	15 300	16 650	18 000	10 CHO
		4 625	5 000	5 300	5 800	6 300	6 900	7 500	8 250	50
	4 655	5 045	5 515	5 800	6 300	6 900	7 500	8 250	9 000	40
	4 985	5 400	5 900	6 210	6 740	7 385	8 025	8 830	9 630	30
	5 170	5 600	6 120	6 440	6 995	7 660	8 325	9 160	9 990	25
	5 730	6 205	6 785	7 135	7 750	8 485	9 225	10 150	11 070	20
	8 380	9 080	9 925	10 440	11 340	12 420	13 500	14 850	16 200	10 CHO
		5 655	6 265	7 010	7 750	8 500	9 100	10 040	10 900	50
	5 515	6 210	6 885	7 700	8 500	9 340	10 000	11 035	11 800	40
	5 905	6 645	7 365	8 240	9 095	9 995	10 700	11 805	12 625	30
	6 125	6 895	7 640	8 545	9 435	10 365	11 100	12 250	13 100	25
	6 785	7 640	8 470	9 470	10 455	11 490	12 300	13 575	14 515	20
	9 925	11 180	12 395	13 860	15 300	16 810	18 000	19 865	21 240	10 CHO
		4 070	4 580	5 090	5 600	6 125	6 500	7 175	7 750	65
	3 740	4 275	4 810	5 345	5 880	6 430	6 825	7 535	8 140	50
	3 900	4 460	5 015	5 575	6 150	6 705	7 100	7 855	8 500	40
	4 100	4 685	5 270	5 855	6 440	7 045	7 475	8 350	8 915	30
	4 220	4 825	5 430	6 030	6 635	7 260	7 705	8 505	9 185	25
	4 380	5 005	5 635	6 260	6 890	7 535	7 995	8 825	9 535	20
	6 415	7 330	8 245	9 160	10 080	11 025	11 700	12 915	13 950	10 CHO

Pneu Motriz CHO para Colheitadeiras

Dados técnicos e capacidades de carga

Dimensão do pneu	Modelo da Banda	Índices de Carga e Velocidade de LI/SS	Aros * (permitidos)	Largura da seção (mm)	Diâmetro total (mm)	Raio estático com carga (mm)	Circunferência do rolamento (mm)	Índice de velocidade	
800/70 R 38 CHO	SFT	178 D (181 A8)	DW 25 B DW 27 B	766 786	2 042	916	6 090	975	
800/70 R 38 CHO	SFT	181 D (184 A8)	DW 25 B DW 27 B	766 786	2 042	916	6 090	975	
900/60 R 38 CHO	SFT	181 D (184 A8)	DW 27 B DW 30 B	860 890	2 055	918	6 115	975	
680/80 R 42 CHO	SFT	180 D (183 A8)	DW 21 B DW 23 B DW 20 B	660 680 650	2 145	983	6 500	1 025	
800/70 R 42 CHO	SFT	182 D (185 A8)	DW 25 B DW 27 B	766 786	2 160	945	6 320	1 025	
900/60 R 42 CHO	SFT	183 D (186 A8)	DW 27 B DW 28 B DW 30 B	860 870 890	2 135	965	6 400	1 025	

* Mais aros permitidos sob consulta.

* Em produção, favor contatar a Mitas para consultar a disponibilidade

Os valores de carga de 30 km/h (até 40 km/h) também se aplicam ao trabalho no campo a baixa velocidade e torque alto.

É necessária uma pressão de inflação mínima de 0,8 bar para o arar nos sulcos com tratores de tração simples.

Para transporte rodoviário intensivo a 65/50/40/30 km/h, a pressão deve ser aumentada em 0,4 bar. A pressão de inflação máxima nunca deve ser excedida.

Todos os valores de carga são válidos para terrenos com inclinações de até, e inclusive, 20% (11°). Quando operar em declives superiores a 20%, favor contatar o fabricante.



	Capacidade de carga do pneu (kg) à pressão do pneu (bar)									Velocidade (km/h)	
	0,8	1,0	1,2	1,4	1,6	2,0	2,4	2,8	3,2		
		4 705	5 300	5 900	6 500	7 100	7 500				65
	4 330	4 940	5 565	6 195	6 825	7 455	7 875				50
	4 515	5 150	5 800	6 450	7 100	7 750	8 250				40
	4 745	5 410	6 095	6 785	7 475	8 165	8 625				30
	4 890	5 575	6 280	6 990	7 705	8 415	8 890				25
	5 075	5 785	6 520	7 255	7 995	8 735	9 225				20
	7 425	8 470	9 540	10 620	11 700	12 780	13 500				10 CHO
		4 705	5 300	5 900	6 500	7 100	7 500	8 250			65
	4 330	4 940	5 565	6 195	6 825	7 455	7 875	8 665			50
	4 515	5 150	5 800	6 450	7 100	7 750	8 250	9 000			40
	4 745	5 410	6 095	6 785	7 475	8 165	8 625	9 490			30
	4 890	5 575	6 280	6 990	7 705	8 415	8 890	9 775			25
	5 075	5 785	6 520	7 255	7 995	8 735	9 225	10 150			20
	7 425	8 470	9 540	10 620	11 700	12 780	13 500	14 850			10 CHO
		4 875	5 325	5 825	6 300	6 985	7 500	8 250			65
		5 120	5 590	6 115	6 615	7 335	7 875	8 665			50
	4 805	5 340	5 835	6 380	6 900	7 650	8 250	9 000			40
	5 000	5 605	6 125	6 700	7 245	8 035	8 625	9 490			30
	5 200	5 780	6 315	6 905	7 465	8 280	8 890	9 775			25
	5 350	5 995	6 550	7 165	7 750	8 590	9 225	10 150			20
	7 825	8 775	9 585	10 485	11 340	12 575	13 500	14 850			10 CHO
		4 535	4 920	5 360	5 800	6 415	6 900	7 490	8 000		65
	4 350	4 755	5 165	5 625	6 090	6 735	7 245	7 865	8 400		50
	4 540	4 960	5 385	5 865	6 350	7 025	7 555	8 200	8 750		40
	4 765	5 210	5 660	6 165	6 670	7 375	7 935	8 615	9 200		30
	4 915	5 370	5 830	6 350	6 875	7 600	8 175	8 875	9 480		25
	5 100	5 575	6 050	6 595	7 135	7 890	8 485	9 215	9 840		20
	7 465	8 160	8 860	9 650	10 440	11 550	12 420	13 480	14 400		10 CHO
		4 865	5 470	6 080	6 700	7 310	7 750	8 500			65
	4 470	5 110	5 745	6 385	7 035	7 675	8 140	8 925			50
	4 660	5 325	5 990	6 660	7 335	8 005	8 485	9 250			40
	4 895	5 595	6 290	6 990	7 705	8 405	8 915	9 775			30
	5 040	5 765	6 480	7 205	7 940	8 660	9 185	10 075			25
	5 230	5 985	6 730	7 480	8 240	8 990	9 535	10 455			20
	7 660	8 755	9 845	10 945	12 060	13 160	13 950	15 300			10 CHO
		4 875	5 400	6 005	6 700	7 330	8 000	8 750			65
	4 545	5 120	5 670	6 305	7 035	7 695	8 400	9 190			50
	4 740	5 340	5 915	6 575	7 335	8 025	8 760	9 500			40
	4 980	5 605	6 210	6 905	7 705	8 430	9 200	10 065			30
	5 130	5 775	6 400	7 115	7 940	8 685	9 480	10 370			25
	5 325	5 995	6 640	7 385	8 240	9 015	9 840	10 765			20
	7 795	8 775	9 725	10 805	12 060	13 195	14 400	15 750			10 CHO

Os dados da pressão de carga para aplicações cíclicas aplicam-se a operações de transporte de torque baixo a velocidades máximas de 10 km/h e para uma distância máxima de 800 metros antes de descarregar a carga e regressar vazio.

Por aplicação cíclica (CHO) queremos dizer a locomoção da colheitadeira com tanque cheio de grão até à sua descarga.

CHO: Operação Cíclica da Colheita

Pneus sem câmara – pode ser utilizado com câmara.



SFT

CAPACIDADE DE CARGA	● ● ● ● ● ●
TRAÇÃO	● ● ● ● ● ●
PROTEÇÃO DO SOLO	● ● ● ● ● ●
CONDUÇÃO NA ESTRADA	● ● ● ● ●



AC 70H

CAPACIDADE DE CARGA	● ● ● ● ● ●
TRAÇÃO	● ● ● ● ● ●
PROTEÇÃO DO SOLO	● ● ● ● ●
CONDUÇÃO NA ESTRADA	● ● ● ● ●



AC 70N

CAPACIDADE DE CARGA	● ● ● ● ● ●
TRAÇÃO	● ● ● ● ● ●
PROTEÇÃO DO SOLO	● ● ● ● ●
CONDUÇÃO NA ESTRADA	● ● ● ● ●

Pneus motrizes para colheitadeiras: AC 70 H/G/N e SFT (Pneus de Super Flexão)

Pneus inovadores para condução suave nas colheitas



Altas capacidades de carga e baixas pressões de inflação.



Redução da carga aplicada na estrutura do solo graças à largura da banda e uniformidade na distribuição da pressão sob o solo.



Vibração reduzida e condução suave na estrada no deslocamento no campo.



Extremamente produtivo e eficiente em termos de custo graças à performance no campo e no transporte.



Pneu motriz para colheitadeiras

Dados técnicos e capacidades de carga

Dimensão do pneu	Modelo da Banda	Índices de Carga e Velocidade LI/SS	Aros * (permitidos)	Largura da seção (mm)	Diâmetro total (mm)	Raio estático com carga (mm)	Circunferência do rolamento (mm)	Índice de velocidade	
1000/50 R 25	SFT	178 A8 (172 D)	36.0 TH 36.0 VA	1 020 1 020	1 655	740	4 930	775	
620/75 R 26	SFT	166 A8 (166 B)	DW 20 B	625	1 590	689	4 660	750	
620/75 R 30	SFT	166 D (169 A8)	W 20 B W 18 L W 21 B	635 615 645	1 700	740	4 980	800	
650/75 R 32	AC 70 H	167 A8 (164 B)	DW 20 B DW 21 B	650 660	1 795	790	5 255	825	
650/75 R 32	AC 75 G	167 A8 (164 B)	DW 20 B DW 21 B	635 645	1 798	782	5 245	825	
650/75 R 32	AC 70 G	172 A8 (169 B)	DW 20 B DW 21 B	650 660	1 795	790	5 255	825	
IF 650/75 R 32 CFO	AC 75 G	176 A8	DW 23 B DW 21 B DW 20 B	660 640 630	1 770	782	5 245	825	



SFT

AC70H

AC70N

Capacidade de carga do pneu (kg) à pressão do pneu (bar)												Velocidade (km/h)
0,6	0,8	1,0	1,2	1,4	1,6	2,0	2,4	2,8	3,2	4,0		
		3 470	3 905	4 355	4 790	5 355	5 735	6 300				65
	3 430	3 855	4 340	4 835	5 320	5 950	6 370	7 000				50
	3 830	4 250	4 780	5 270	5 800	6 445	6 900	7 500				40
	4 025	4 460	5 020	5 540	6 095	6 765	7 245	7 935				30
	4 145	4 600	5 175	5 710	6 280	6 970	7 465	8 175				25
	4 305	4 770	5 370	5 925	6 520	7 235	7 750	8 485				20
	4 550	5 045	5 675	6 265	6 890	7 650	8 190	8 970				10
	5 595	6 205	6 980	7 705	8 475	9 410	10 075	11 035				10 Cíclico
		2 835	3 190	3 545	3 875	4 280	4 500	4 995	5 300			50
	2 480	2 835	3 190	3 545	3 875	4 280	4 500	4 995	5 300			40
	2 655	3 035	3 415	3 795	4 145	4 580	4 815	5 345	5 670			30
	2 755	3 150	3 540	3 935	4 300	4 750	4 995	5 540	5 885			25
	3 050	3 490	3 925	4 360	4 765	5 265	5 535	6 140	6 520			20
	3 225	4 535	4 150	5 670	5 040	5 565	5 850	6 490	6 890	7 570		10
	3 970	5 580	5 105	6 975	6 200	6 845	7 200	7 990	8 480	9 320		10 Cíclico
		3 005	3 380	3 755	4 125	4 555	4 875	5 300				65
	2 465	2 760	3 155	3 550	3 940	4 330	4 780	5 120	5 565			50
	2 880	3 290	3 700	4 110	4 515	4 985	5 300	5 800				40
	2 590	3 025	3 455	3 885	4 315	4 745	5 235	5 605	6 205			30
	2 665	3 115	3 560	4 005	4 450	4 890	5 395	5 775	6 440			25
	2 930	3 415	3 905	4 395	4 880	5 365	5 920	6 340	7 540	8 700		10
	3 605	4 205	4 805	5 405	6 005	6 600	7 285	7 800	9 280	9 860		10 Cíclico
		3 245	3 500	3 835	4 160	4 565	5 000					50
	3 125	3 470	3 760	4 120	4 510	4 895	5 370	5 450				40
	3 245	3 600	3 900	4 270	4 680	5 075	5 570	6 050				30
	3 595	3 990	4 325	4 735	5 185	5 625	6 170	6 705		(3,1 bar)		25
	3 800	4 215	4 570	5 005	5 480	5 945	6 525	7 085	7 610	8 000		20
	4 675	5 190	5 625	6 155	6 745	7 315	8 030	8 725	9 370	9 845		10
		3 200	3 500	3 835	4 160	4 565	5 000					50
	3 125	3 470	3 760	4 120	4 510	4 895	5 370	5 450				40
	3 245	3 600	3 900	4 270	4 680	5 075	5 570	6 050				30
	3 595	3 990	4 325	4 735	5 185	5 625	6 170	6 705		(3,1 bar)		25
	3 800	4 215	4 570	5 005	5 480	5 945	6 525	7 085	7 610	8 000		20
	4 675	5 190	5 625	6 155	6 745	7 315	8 030	8 725	9 370	9 845		10
		3 200	3 500	3 835	4 160	4 565	5 000	5 330	5 800			50
	3 125	3 470	3 760	4 120	4 510	4 895	5 370	5 835	6 300			40
	3 245	3 600	3 900	4 270	4 680	5 075	5 570	6 050	6 265	6 740		30
	3 595	3 990	4 325	4 735	5 185	5 625	6 170	6 705	6 500	6 995		25
	3 800	4 215	4 570	5 005	5 480	5 945	6 525	7 085	7 200	7 750		20
	4 675	5 190	5 625	6 155	6 745	7 315	8 030	8 725	7 610	8 190	9 235	10
		4 000	4 500	5 000	5 450	6 000	6 500	7 100	9 370	10 080	11 365	10 Cíclico
	2 705	3 080	3 520	3 960	4 400	4 795	5 280	5 720	6 250			40
		6 160	6 975	7 700	8 450	9 300	10 075	11 005				40 Duplo
	4 295	4 775	5 440	6 140	6 800	7 435	8 185	8 865	9 685			15 CFO Duplo

Pneu motriz para colheitadeiras

Dados técnicos e capacidades de carga

Dimensão do pneu	Modelo da Banda	Índices de Carga e Velocidade de LI/SS	Aros * (permitidos)	Largura da seção (mm)	Diâmetro total (mm)	Raio estático com carga (mm)	Circunferência do rolamento (mm)	Índice de velocidade	
680/85 R 32	AC 70 G	178 A8 (175 B)	DW 20 B DW 21 B DW 23 B	662 672 692	1 960	852	5 865	925	
800/65 R 32	AC 70 H	172 A8 (169 B)	DW 25 B DW 27 B	795 815	1 820	830	5 430	875	
800/65 R 32	AC 70 N	178 A8 (175 B)	DW 25 B DW 27 B	743 763	1 855	837	5 500	875	
800/70 R 32	SFT	175 A8 (172 B)	DW 25 B DW 27 B	762 784	1 932	845	5 630	925	
900/60 R 32	SFT	176 A8 (173 B)	DW 27 B DW 30 B	857 890	1 905	850	5 700	925	
900/60 R 32	SFT	181 A8 (178 B)	DW 27 B DW 30 B	857 890	1 905	850	5 700	925	



SFT

AC70H

Capacidade de carga do pneu (kg) à pressão do pneu (bar)												Velocidade (km/h)
0,6	0,8	1,0	1,2	1,4	1,6	2,0	2,4	2,8	3,2	4,0		
3 775	3 915	3 865	4 230	4 635	5 025	5 515	6 000	6 435	6 900			50
4 190	4 245	4 245	4 645	5 090	5 520	6 060	6 500	7 070	7 500			40
4 340	4 435	4 540	4 975	5 445	5 910	6 485	6 955	7 565	8 025			30
4 585	4 710	4 710	5 155	5 650	6 130	6 725	7 215	7 850	8 325			25
5 645	4 815	5 220	5 715	6 260	6 790	7 450	7 995	8 695	9 225			20
	5 090	5 520	6 040	6 620	7 175	7 875	8 450	9 190	9 750	11 150		10
	6 265	6 790	7 435	8 145	8 835	9 695	10 400	11 310	11 995	13 720		10 Cíclico
		3 900	4 270	4 610	5 000	5 310	5 800					50
	3 950	4 285	4 690	5 065	5 450	5 835	6 300					40
3 810	4 230	4 585	5 020	5 420	5 830	6 245	6 745					30
3 955	4 385	4 755	5 205	5 625	6 050	6 475	6 995					25
4 380	4 860	5 270	5 770	6 230	6 705	7 175	7 750		(3,1 bar)			20
4 630	5 140	5 570	6 100	6 585	7 085	7 585	8 190	8 960	9 400			10
5 700	6 325	6 855	7 505	8 105	8 720	9 335	10 085	11 025	11 570			10 Cíclico
		3 900	4 270	4 610	5 000	5 310	5 800					50
	3 950	4 285	4 690	5 065	5 450	5 835	6 300	6 890	6 900			40
3 810	4 230	4 585	5 020	5 420	5 830	6 245	6 745	7 375	7 500			30
3 955	4 385	4 755	5 205	5 625	6 050	6 475	6 995	7 650	8 325			25
4 380	4 860	5 270	5 770	6 230	6 705	7 175	7 750	8 475	9 225			20
4 630	5 140	5 570	6 100	6 585	7 085	7 585	8 190	8 960	9 750	10 820		10
5 700	6 325	6 855	7 505	8 105	8 720	9 335	10 085	11 025	12 000	13 320		10 Cíclico
		4 180	4 575	5 010	5 460	5 965	6 300					50
	4 235	4 590	5 025	5 505	6 000	6 555	6 900					40
4 085	4 530	4 915	5 380	5 895	6 420	7 015	7 385					30
4 235	4 700	5 095	5 580	6 115	6 600	7 275	7 660					25
4 695	5 210	5 650	6 180	6 775	7 380	8 060	8 485					20
4 960	5 505	5 970	6 535	7 160	7 800	8 520	8 970	10 350				10
6 105	6 775	7 345	8 040	8 810	9 600	10 485	11 040	11 730				10 Cíclico
		4 250	4 650	5 020	5 460	5 950	6 500					50
	4 315	4 670	5 110	5 515	6 000	6 535	7 100					40
4 165	4 615	5 000	5 465	5 900	6 420	6 995	7 595					30
4 320	4 790	5 185	5 670	6 120	6 660	7 255	7 880					25
4 790	5 305	5 745	6 285	6 785	7 380	8 040	8 735					20
5 060	5 610	6 070	6 640	7 170	7 800	8 495	9 230	10 650				10
6 230	6 905	7 475	8 175	8 825	9 600	10 460	11 360	12 070				10 Cíclico
		4 250	4 650	5 020	5 460	5 950	6 500	7 025				50
	4 315	4 670	5 110	5 515	6 000	6 535	7 100	7 720	7 500			40
4 165	4 615	5 000	5 465	5 900	6 420	6 995	7 595	8 260	8 250			30
4 320	4 790	5 185	5 670	6 120	6 660	7 255	7 880	8 570	9 160			25
4 790	5 305	5 745	6 285	6 785	7 380	8 040	8 735	9 495	10 150			20
5 060	5 610	6 070	6 640	7 170	7 800	8 495	9 230	10 810	11 550	13 055		10
6 230	6 905	7 475	8 175	8 825	9 600	10 460	11 360	12 350	13 200	14 920		10 Cíclico

Pneus Radiais para Colheiteiras

Pneu motriz para colheitadeiras

Dados técnicos e capacidades de carga

Dimensão do pneu	Modelo da Banda	Índices de Carga e Velocidade LI/SS	Aros * (permitidos)	Largura da seção (mm)	Diâmetro total (mm)	Raio estático com carga (mm)	Circunferência do rolamento (mm)	Índice de velocidade	
900/70 R 32	SFT	188 A8 (185 B)	DW 27 B DW 30 B	895 925	2 050	896	6 050	975	
1050/50 R 32	SFT	178 A8 (178 B)	36.00 VA	1 015	1 890	845	5 640	875	
1250/50 R 32	SFT	188 A8 (185 B)	44" 40"	1 220 1 180	2 020	890	6 000	975	
1250/50 R 32	SFT	194 A8 (191 B)	44" 40"	1 220 1 180	2 020	890	6 000	975	
900/60 R 38	SFT	178 D (181 A8)	DW 27 B DW 30 B	870 900	2 060	918	6 115	975	
580/85 R 42	SFT	163 D (166 A8)	W 18 L DW 20 B DW 21 B	567 587 597	2 045	920	6 100	975	



	Capacidade de carga do pneu (kg) à pressão do pneu (bar)											Velocidade (km/h)
	0,6	0,8	1,0	1,2	1,4	1,6	2,0	2,4	2,8	3,2	4,0	
		4 660	5 055	5 530	6 060	6 700	7 215	7 750	8 415	9 250		50
4 615	5 120	5 555	6 080	6 660	7 300	7 925	8 500	9 250	10 000		40	
4 940	5 480	5 945	6 505	7 125	7 810	8 480	9 095	9 895	10 700		30	
5 125	5 685	6 165	6 750	7 395	8 105	8 800	9 435	10 265	11 100		25	
5 675	6 300	6 830	7 475	8 195	8 980	9 750	10 455	11 375	12 300		20	
6 000	6 660	7 220	7 905	8 660	9 490	10 305	11 050	12 025	13 000	14 585	10	
7 385	8 195	8 885	9 725	10 655	11 680	12 685	13 600	14 800	16 000	17 950	10 Cíclico	
		5 045	5 515	5 955	6 500	7 055	7 500				50	
4 495	4 985	5 395	5 900	6 370	6 955	7 550	7 500				40	
4 665	5 170	5 595	6 120	6 610	7 215	7 830	8 325				30	
5 170	5 730	6 200	6 785	7 320	7 995	8 680	9 225				25	
5 465	6 055	6 555	7 170	7 740	8 450	9 175	9 750	11 250			20	
6 725	7 450	8 070	8 825	9 525	10 400	11 290	12 000	12 750			10	
	5 020	5 655	6 265	6 960	7 750	8 500	9 250				50	
4 730	5 515	6 210	6 885	7 650	8 500	9 340	10 000				40	
5 060	5 905	6 645	7 265	8 185	9 095	9 995	10 700				30	
5 250	6 125	6 895	7 640	8 490	9 435	10 370	11 100				25	
5 815	6 785	7 640	8 470	9 410	10 455	11 490	12 300				20	
6 620	7 725	8 695	9 640	10 710	11 900	13 075	14 000	15 445			10	
7 565	8 825	9 940	11 015	12 240	13 600	14 945	16 000	17 655			10 Cíclico	
	5 020	5 655	6 265	6 960	7 750	8 500	9 250	10 040	10 900		50	
4 730	5 515	6 210	6 885	7 650	8 500	9 340	10 000	11 035	11 800		40	
5 060	5 905	6 645	7 265	8 185	9 095	9 995	10 700	11 805	12 625		30	
5 250	6 125	6 895	7 640	8 490	9 435	10 370	11 100	12 245	13 100		25	
5 815	6 785	7 640	8 470	9 410	10 455	11 490	12 300	13 570	14 515		20	
6 620	7 725	8 695	9 640	10 710	11 900	13 075	14 000	15 445	16 520		10	
7 565	8 825	9 940	11 015	12 240	13 600	14 945	16 000	17 655	18 880		10 Cíclico	
	4 610	5 120	5 595	6 115	6 615	7 335	7 875				65	
4 235	4 805	5 340	5 835	6 375	6 900	7 650	8 250				50	
4 450	5 050	5 605	6 125	6 695	7 245	8 035	8 625				40	
4 585	5 200	5 780	6 315	6 900	7 465	8 280	8 890				30	
4 755	5 400	5 995	6 555	7 165	7 750	8 590	9 225				25	
5 415	6 145	6 825	7 460	8 155	8 820	9 780	10 500	11 250			20	
6 190	7 025	7 800	8 525	9 315	10 080	11 175	12 000	12 750			10	
		3 605	3 945	4 405	4 875						65	
3 125	3 405	3 785	4 140	4 630	5 120						50	
3 285	3 550	3 950	4 320	4 825	5 300						40	
3 375	3 730	4 145	4 535	5 070	5 605						30	
3 375	3 835	4 270	4 675	5 220	5 775						25	
3 500	3 975	4 435	4 850	5 415	5 995						20	
3 995	4 540	5 050	5 520	6 170	6 825	7 260					10	
4 570	5 190	5 770	6 310	7 050	7 800	8 290					10 Cíclico	

Pneu motriz para colheitadeiras

Dados técnicos e capacidades de carga

Dimensão do pneu	Modelo da Banda	Índices de Carga e Velocidade de LI/SS	Aros * (permitidos)	Largura da seção (mm)	Diâmetro total (mm)	Raio estático com carga (mm)	Circunferência do rolamento (mm)	Índice de velocidade
580/85 R 42	SFT	168 D (171 A8)	W 18 L DW 20 B DW 21 B	590 610 620	2 050	920	6 100	975
680/80 R 42	SFT	180 D (183 A8)	DW 21 B DW 23 B DW 20 B	660 680 650	2 160	965	6 400	1 025
IF 900/60 R 42 CFO	SFT	192 A8	DW 27 B DW 28 B DW 30 B	860 870 890	2 135	965	6 400	1 025

* Mais aros permitidos sob consulta.

Os valores de carga para 0,6 bar foram calculados para montagem de pneus duplos e triplos.

Os valores de carga de 30 km/h (até 40 km/h) também se aplicam ao trabalho no campo a baixa velocidade e torque alto.

É necessária uma pressão de inflação mínima de 0,8 bar para o arar nos sulcos com tratores de tração simples.

Para transporte rodoviário intensivo a 65/50/40/30 km/h, a pressão deve ser aumentada em 0,4 bar. A pressão de inflação máxima nunca deve ser excedida.

Todos os valores de carga são válidos para terrenos com inclinações de até, e inclusive, 20% (11°). Quando operar em declives superiores a 20%, favor contatar o fabricante.

Os dados da pressão de carga para aplicações cíclicas aplicam-se a operações de transporte com torque baixo a velocidades máximas de 10 km/h e para uma distância máxima de 800 metros antes de descarregar a carga e regressar vazio.

Por aplicação cíclica queremos dizer a locomoção da colheitadeira com tanque cheio de grão até à sua descarga.

Pneus sem câmara – podem ser utilizados com câmara.

SFT



Capacidade de carga do pneu (kg) à pressão do pneu (bar)												Velocidade (km/h)
0,6	0,8	1,0	1,2	1,4	1,6	2,0	2,4	2,8	3,2	4,0		
		3 605	3 945	4 405	4 875	5 275	5 600					65
	3 405	3 785	4 140	4 630	5 120	5 540	5 880					50
3 125	3 550	3 950	4 320	4 825	5 300	5 775	6 150					40
3 285	3 730	4 145	4 535	5 070	5 605	6 065	6 440					30
3 375	3 835	4 270	4 675	5 220	5 775	6 250	6 635					25
3 500	3 975	4 435	4 850	5 415	5 995	6 485	6 885					20
3 995	4 540	5 050	5 520	6 170	6 825	7 385	7 840					10
4 570	5 190	5 770	6 310	7 050	7 800	8 440	8 960					10 Cíclico
		4 495	4 920	5 390	5 800	6 415	6 900	7 490	8 000			65
3 920	4 350	4 720	5 165	5 660	6 090	6 735	7 245	7 865	8 400			50
4 090	4 540	4 920	5 385	5 900	6 300	7 025	7 500	8 200	8 750			40
4 295	4 765	5 170	5 660	6 200	6 670	7 375	7 935	8 615	9 200			30
4 425	4 910	5 325	5 830	6 385	6 875	7 600	8 175	8 875	9 480			25
4 595	5 100	5 530	6 055	6 630	7 135	7 895	8 485	9 210	9 840			20
4 855	5 390	5 845	6 400	7 010	7 540	8 345	8 970	9 735	10 400	11 810		10
5 980	6 635	7 195	7 875	8 625	9 280	10 270	11 040	11 980	12 800	14 535		10 Cíclico
	5 065	5 800	6 535	7 270	8 000	8 750	9 500	10 300	11 200			40
	5 265	6 030	6 795	7 560	8 320	9 100	9 880	10 710	11 650			30
	5 475	6 265	7 055	7 845	8 640	9 450	10 260	11 125	12 095			20
	5 825	6 670	7 460	8 250	9 200	10 065	10 925	11 845	12 880			10
	6 585	7 540	8 385	9 230	10 400	11 375	12 350	13 390	14 560			30 CFO
	7 855	8 990	9 945	10 900	12 400	13 565	14 725	15 965	17 360			15 CFO

Pneus Radiais para Colheitadeiras



SFT IMP

CAPACIDADE DE CARGA	● ● ● ● ● ●
TRAÇÃO	● ● ● ● ● ●
PROTEÇÃO DO SOLO	● ● ● ● ● ●
CONDUÇÃO NA ESTRADA	● ● ● ● ●



SFT N IMP

CAPACIDADE DE CARGA	● ● ● ● ● ●
TRAÇÃO	● ● ● ● ● ●
PROTEÇÃO DO SOLO	● ● ● ● ● ●
CONDUÇÃO NA ESTRADA	● ● ● ● ●



AC 65 IMP

CAPACIDADE DE CARGA	● ● ● ● ● ●
TRAÇÃO	● ● ● ● ● ●
PROTEÇÃO DO SOLO	● ● ● ● ● ●
CONDUÇÃO NA ESTRADA	● ● ● ● ●



AC 70 G IMP

CAPACIDADE DE CARGA	● ● ● ● ● ●
TRAÇÃO	● ● ● ● ● ●
PROTEÇÃO DO SOLO	● ● ● ● ● ●
CONDUÇÃO NA ESTRADA	● ● ● ● ●

SFT IMP (Pneus de Super Flexão), AC 65 IMP e AC 70 G IMP

As excepcionais flexão e capacidade de carga fazem com que estes pneus sejam perfeitos para o eixo de direção de uma colheitadeira.



Tração extraordinária graças à superfície de contato com o solo muito larga.



A alta capacidade de carga e a distribuição uniforme da pressão reduz a compactação do solo.



Vida útil do pneu prolongada em função do design otimizado da banda de rodagem e alta resistência aos danos.



Também é recomendado para aplicações em terrenos de rotação livre.



Pneu direcional para Colheitadeiras

Dados técnicos e capacidades de carga

Dimensão do pneu	Modelo da Banda	Aros * (permitidos)	Largura da seção (mm)	Diâmetro total (mm)	Raio estático com carga (mm)	Circunferência do rolamento (mm)	Índice de velocidade	
460/70 R 24 IMP 163 / 151 A8	AC 70 G IMP	W 15 L W 14 L W 16 L	455 445 465	1 236	528 ⊕→ 552 ⊕	3 620 ⊕→ 3 690 ⊕	600	
500/70 R 24 IMP 167 / 155 A8	AC 70 G IMP	DW 16 L W 16 L DW 15 L W 15 L	496 496 486 486	1 313	573 ⊕→ 591 ⊕	3 908 ⊕→ 3 919 ⊕	625	
500/85 R 24 IMP 171 / 158 A8	SFT IMP	DW 16 L W 16 L DW 15 L W 15 L	528 528 518 518	1 458	621 ⊕→ 650 ⊕	4 237 ⊕→ 4 325 ⊕	700	
500/85 R 24 IMP 182 / 161 A8	SFT IMP	DW 16 L W 16 L DW 15 L W 15 L	527 527 517 517	1 461	615 ⊕→ 645 ⊕	4 225 ⊕→ 4 315 ⊕	700	
620/55 R 26 IMP 168 / 150 A8	SFT IMP	DW 20 B DW 18 L W 18 L DW 21 B	590 570 570 600	1 332	600 ⊕→ 618 ⊕	3 995 ⊕→ 4 050 ⊕	650	
500/80 R 28 IMP 176 / 164 A8	SFT IMP	DW 16 L W 16 L DW 15 L W 15 L	517 517 507 507	1 495	635 ⊕→ 663 ⊕	4 355 ⊕→ 4 440 ⊕	725	

AC 70 G IMP



SFT IMP



Índices de Carga e Velocidade LI/SS	Capacidade de carga do pneu (kg) à pressão do pneu (bar)									Velocidade (km/h)
	0,8	1,2	1,6	2,0	2,4	2,8	3,2	3,6	4,0	
163 A8 ⊕	1 900	2 430	3 000	3 450	4 000	4 375	4 875			40
	2 130	2 720	3 360	3 865	4 480	4 900	5 460			30
	2 395	3 060	3 780	4 345	5 040	5 515	6 145			20
	2 660	3 400	4 200	4 830	5 600	6 125	6 825			10
151 A8 ⊕	1 360	1 750	2 180	2 500	2 800	3 150	3 450			40
	1 525	1 960	2 440	2 800	3 135	3 530	3 865			30
	1 715	2 205	2 745	3 150	3 530	3 970	4 345			20
	1 905	2 450	3 050	3 500	3 920	4 410	4 830			10
167 A8 ⊕	2 300	2 900	3 550	4 125	4 750	5 450				40
	2 575	3 250	3 975	4 620	5 320	6 105				30
	2 900	3 655	4 475	5 200	5 985	6 865				20
	3 220	4 060	4 970	5 775	6 650	7 630				10
155 A8 ⊕	1 685	2 165	2 645	3 065	3 480	3 875				40
	1 885	2 425	2 960	3 430	3 900	4 340				30
	2 120	2 725	3 330	3 860	4 385	4 885				20
	2 355	3 030	3 700	4 290	4 875	5 425				10
171 A8 ⊕	2 600	3 340	4 085	4 730	5 375	6 150				40
	2 910	3 740	4 575	5 295	6 020	6 890				30
	3 275	4 210	5 145	5 960	6 770	7 750				20
	3 635	4 675	5 715	6 620	7 525	8 610				10
158 A8 ⊕	1 795	2 310	2 820	3 270	3 715	4 250				40
	2 010	2 585	3 160	3 660	4 160	4 760				30
	2 260	2 910	3 555	4 115	4 680	5 355				20
	2 515	3 230	3 950	4 575	5 200	5 950				10
182 A8 ⊕	2 725	3 550	4 250	5 000	5 800	6 500	6 900	7 750	8 500	40
	3 050	3 975	4 760	5 600	6 495	7 280	7 730	8 680	9 520	30
	3 435	4 475	5 355	6 300	7 310	8 190	8 695	9 765	10 710	20
	3 815	4 970	5 950	7 000	8 120	9 100	9 660	10 850	11 900	10
161 A8 ⊕	1 900	2 430	3 000	3 350	3 550	3 875	4 125	4 375	4 625	40
	2 130	2 720	3 360	3 750	3 975	4 340	4 620	4 900	5 180	30
	2 395	3 060	3 780	4 220	4 475	4 885	5 200	5 510	5 830	20
	2 660	3 400	4 200	4 690	4 970	5 425	5 775	6 125	6 475	10
168 A8 ⊕	2 650	3 450	4 250	4 875	5 600					40
	2 970	3 865	4 760	5 460	6 270					30
	3 340	4 345	5 355	6 145	7 055					20
	3 710	4 830	5 950	6 825	7 840					10
150 A8 ⊕	1 750	2 240	2 800	3 075	3 350					40
	1 960	2 510	3 135	3 445	3 750					30
	2 205	2 820	3 530	3 875	4 220					20
	2 450	3 135	3 920	4 305	4 690					10
176 A8 ⊕	2 755	3 540	4 330	5 015	5 700	6 360	7 100			40
	3 085	3 965	4 850	5 615	6 380	7 120	7 950			30
	3 470	4 460	5 455	6 315	7 180	8 015	8 945			20
	3 855	4 960	6 060	7 020	7 975	8 905	9 940			10
164 A8 ⊕	1 940	2 495	3 050	3 530	4 015	4 480	5 000			40
	2 175	2 795	3 415	3 955	4 495	5 015	5 600			30
	2 445	3 145	3 840	4 450	5 055	5 645	6 300			20
	2 715	3 490	4 270	4 945	5 620	6 270	7 000			10

Pneus Radiais para Colheitadeiras

Pneu direcional para Colheitadeiras

Dados técnicos e capacidades de carga

Dimensão do pneu	Modelo da Banda	Aros * (permitted)	Largura da seção (mm)	Diâmetro total (mm)	Raio estático com carga (mm)	Circunferência do rolamento (mm)	Índice de velocidade
500/80 R 28 IMP 182 / 162 A8	SFT IMP	DW 16 L W 16 L DW 15 L W 15 L	517 517 507 507	1 495	635 ⊕→ 663 ⊕	4 355 ⊕→ 4 440 ⊕	725
600/65 R 28 IMP 168 / 156 A8	AC 65 IMP	DW 18 L W 18 L W 16 L	590 590 570	1 485	640 ⊕→ 661 ⊕	4 340 ⊕→ 4 411 ⊕	700
600/65 R 28 IMP 177 / 157 A8	AC 65 IMP	DW 18 L W 18 L W 16 L	590 590 570	1 485	640 ⊕→ 661 ⊕	4 340 ⊕→ 4 411 ⊕	700
500/85 R 30 IMP 176 / 164 A8	SFT IMP	DW 16 L W 16 L DW 15 L W 15 L	527 527 517 517	1 605	680 ⊕→ 711 ⊕	4 669 ⊕→ 4 750 ⊕	775
500/85 R 30 IMP 176 / 164 A8	SFT N IMP	DW 16 L W 16 L DW 15 L W 15 L	506 506 496 496	1 605	680 ⊕→ 711 ⊕	4 669 ⊕→ 4 750 ⊕	775
500/85 R 30 IMP 179 / 160 A8	SFT N IMP	DW 16 L W 16 L DW 15 L W 15 L	506 506 496 496	1 606	680 ⊕→ 711 ⊕	4 669 ⊕→ 4 750 ⊕	775

AC 65 IMP



SFT IMP



SFT N IMP



Índices de Carga e Velocidade LI/SS	Capacidade de carga do pneu (kg) à pressão do pneu (bar)									Velocidade (km/h)
	0,8	1,2	1,6	2,0	2,4	2,8	3,2	3,6	4,0	
182 A8 ⊕	2 725	3 550	4 375	5 000	5 800	6 500	7 100	7 750	8 500	40
	3 050	3 975	4 900	5 600	6 495	7 280	7 950	8 680	9 520	30
	3 435	4 475	5 515	6 300	7 310	8 190	8 945	9 765	10 710	20
	3 815	4 970	6 125	7 000	8 120	9 100	9 940	10 850	11 900	10
162 A8 ⊕	1 950	2 500	3 000	3 350	3 550	3 875	4 125	4 500	4 750	40
	2 185	2 800	3 360	3 750	3 975	4 340	4 620	5 040	5 320	30
	2 455	3 150	3 780	4 220	4 475	4 885	5 200	5 670	5 985	20
	2 730	3 500	4 200	4 690	4 970	5 425	5 775	6 300	6 650	10
168 A8 ⊕	3 040	3 910	4 775	5 600						40
	3 405	4 380	5 350	6 270						30
	3 830	4 925	6 020	7 055						20
	4 255	5 470	6 690	7 840						10
156 A8 ⊕	2 170	2 790	3 410	4 000						40
	2 430	3 125	3 820	4 480						30
	2 735	3 520	4 300	5 040						20
	3 040	3 910	4 775	5 600						10
177 A8 ⊕	3 075	3 875	4 750	5 600	6 300	7 300				40
	3 445	4 340	5 320	6 270	7 055	8 175				30
	3 875	4 885	5 985	7 055	7 940	9 200				20
	4 305	5 425	6 650	7 840	8 820	10 220				10
157 A8 ⊕	2 060	2 650	3 150	3 550	3 750	4 125				40
	2 305	2 970	3 530	3 975	4 200	4 620				30
	2 595	3 340	3 970	4 475	4 725	5 200				20
	2 885	3 710	4 410	4 970	5 250	5 775				10
176 A8 ⊕	2 995	3 855	4 710	5 445	6 200	7 100				40
	3 355	4 320	5 275	6 100	6 945	7 950				30
	3 775	4 855	5 935	6 860	7 810	8 945				20
	4 195	5 395	6 595	7 625	8 680	9 940				10
164 A8 ⊕	2 110	2 715	3 315	3 840	4 365	5 000				40
	2 365	3 040	3 715	4 300	4 890	5 600				30
	2 660	3 420	4 175	4 840	5 500	6 300				20
	2 955	3 800	4 640	5 375	6 110	7 000				10
176 A8 ⊕	2 995	3 855	4 710	5 445	6 200	7 100				40
	3 355	4 320	5 275	6 100	6 945	7 950				30
	3 775	4 855	5 935	6 860	7 810	8 945				20
	4 195	5 395	6 595	7 625	8 680	9 940				10
164 A8 ⊕	2 110	2 715	3 315	3 840	4 365	5 000				40
	2 365	3 040	3 715	4 300	4 890	5 600				30
	2 660	3 420	4 175	4 840	5 500	6 300				20
	2 955	3 800	4 640	5 375	6 110	7 000				10
179 A8 ⊕	3 000	3 875	4 750	5 450	6 300	7 100	7 750			40
	3 360	4 340	5 320	6 105	7 055	7 950	8 680			30
	3 780	4 885	5 985	6 865	7 940	8 945	9 765			20
	4 200	5 425	6 650	7 630	8 820	9 940	10 850			10
160 A8 ⊕	2 120	2 725	3 250	3 650	3 875	4 250	4 500			40
	2 375	3 050	3 640	4 090	4 340	4 760	5 040			30
	2 670	3 435	4 095	4 600	4 885	5 355	5 670			20
	2 970	3 815	4 550	5 110	5 425	5 950	6 300			10

Pneus Radiais para Colheitadeiras

Pneu direcional para Colheitadeiras

Dados técnicos e capacidades de carga

Dimensão do pneu	Modelo da Banda	Aros* (permitidos)	Largura da seção (mm)	Diâmetro total (mm)	Raio estático com carga (mm)	Circunferência do rolamento (mm)	Índice de velocidade	
540/65 R 30 IMP 168 / 156 A8	AC 65 IMP	DW 16 L W 16 L DW 15 L W 15 L DW 18 L W 18 L	534 534 524 524 554 554	1 480	648 ⊕→ 663 ⊕	4 366 ⊕→ 4 420 ⊕	700	
620/70 R 30 IMP 178 / 166 A8	SFT IMP	DW 18 L W 18 L DW 20 B DW 21 B	625 625 645 655	1 595	680 ⊕→ 700 ⊕	4 770 ⊕→ 4 870 ⊕	775	
620/70 R 30 IMP 178 / 166 A8	SFT N IMP	DW 18 L W 18 L DW 20 B DW 21 B	588 588 608 618	1 600	680 ⊕→ 700 ⊕	4 770 ⊕→ 4 870 ⊕	775	
620/75 R 30 IMP 180 / 168 A8	SFT IMP	DW 20 B DW 18 L W 18 L DW 21 B	608 588 588 618	1 690	730 ⊕→ 755 ⊕	4 950 ⊕→ 5 000 ⊕	800	
710/60 R 30 IMP 180 / 162 A8	SFT IMP	DW 23 B DW 21 B	710 690	1 625	680 ⊕→ 724 ⊕	4 690 ⊕→ 4 830 ⊕	775	
710/65 R 30 IMP 182 / 165 A8	SFT IMP	DW 23 B DW 25 B	700 720	1 696	730 ⊕→ 755 ⊕	4 950 ⊕→ 5 000 ⊕	800	

AC 65 IMP



SFT IMP



SFT N IMP



Índices de Carga e Velocidade LI/SS	Capacidade de carga do pneu (kg) à pressão do pneu (bar)									Velocidade (km/h)
	0,8	1,2	1,6	2,0	2,4	2,8	3,2	3,6	4,0	
168 A8 ⊕→	2 660	3 420	4 180	4 840	5 600					40
	2 980	3 830	4 680	5 420	6 270					30
	3 350	4 310	5 265	6 100	7 055					20
	3 725	4 790	5 850	6 775	7 840					10
156 A8 ⊕	1 900	2 445	2 985	3 460	4 000					40
	2 130	2 740	3 345	3 875	4 480					30
	2 395	3 080	3 760	4 360	5 040					20
	2 660	3 425	4 180	4 845	5 600					10
178 A8 ⊕→	3 525	4 535	5 540	6 415	7 500					40
	3 950	5 075	6 205	7 185	8 400					30
	4 440	5 710	6 980	8 085	9 450					20
	4 935	6 345	7 755	8 985	10 500					10
166 A8 ⊕	2 490	3 205	3 915	4 535	5 300					40
	2 790	3 590	4 385	5 080	5 935					30
	3 140	4 035	4 935	5 715	6 680					20
	3 490	4 485	5 480	6 350	7 420					10
178 A8 ⊕→	3 525	4 535	5 540	6 415	7 500					40
	3 950	5 075	6 205	7 185	8 400					30
	4 440	5 710	6 980	8 085	9 450					20
	4 935	6 345	7 755	8 985	10 500					10
166 A8 ⊕	2 490	3 205	3 915	4 535	5 300					40
	2 790	3 590	4 385	5 080	5 935					30
	3 140	4 035	4 935	5 715	6 680					20
	3 490	4 485	5 480	6 350	7 420					10
180 A8 ⊕→	3 750	4 875	6 000	6 900	8 000					40
	4 200	5 460	6 720	7 730	8 960					30
	4 725	6 145	7 560	8 695	10 080					20
	5 250	6 825	8 400	9 660	11 200					10
168 A8 ⊕	2 620	3 410	4 200	4 825	5 600					40
	2 935	3 820	4 705	5 405	6 270					30
	3 300	4 295	5 290	6 080	7 055					20
	3 670	4 775	5 880	6 755	7 840					10
180 A8 ⊕→	3 795	4 875	6 000	6 900	8 000					40
	4 250	5 460	6 720	7 730	8 960					30
	4 780	6 145	7 560	8 695	10 080					20
	5 315	6 825	8 400	9 660	11 200					10
162 A8 ⊕	2 500	3 250	3 875	4 375	4 750					40
	2 800	3 640	4 340	4 900	5 320					30
	3 150	4 095	4 885	5 515	5 985					20
	3 500	4 550	5 425	6 125	6 650					10
182 A8 ⊕→	4 080	5 250	6 415	7 430	8 500					40
	4 570	5 880	7 185	8 320	9 520					30
	5 140	6 615	8 085	9 360	10 710					20
	5 710	7 350	8 980	10 400	11 900					10
165 A8 ⊕	2 855	3 570	4 250	4 735	5 150					40
	3 200	4 000	4 760	5 305	5 770					30
	3 595	4 500	5 355	5 965	6 490					20
	3 995	5 000	5 950	6 630	7 210					10

Pneu direcional para Colheitadeiras

Dados técnicos e capacidades de carga

Dimensão do pneu	Modelo da Banda	Aros* (permitidos)	Largura da seção (mm)	Diâmetro total (mm)	Raio estático com carga (mm)	Circunferência do rolamento (mm)	Índice de velocidade
500/85 R 34 IMP 178 / 166 A8	SFT IMP	DW 16 L	525	1 695	745 ⊕➔	5 000 ⊕➔	825
		W 16 L	525		755 ⊕	5 050 ⊕	
500/85 R 34 IMP 178 / 166 A8	SFT N IMP	DW 15 L	515	1 704	745 ⊕➔ 755 ⊕	5 000 ⊕➔ 5 050 ⊕	825
		W 15 L	515				
		DW 16 L	505				
		W 16 L	505				
		DW 15 L	495				
		W 15 L	495				

* Mais aros permitidos sob consulta.

- ⊕ – pneu motriz
- ⊕➔ – pneu de rotação livre

Quando montado no eixo de direção, as capacidades de carga são 80% das cargas para aplicações de rotação livre.

Para transporte rodoviário intensivo a 40/30 km/h, a pressão deve ser aumentada em 0,4 bar. A pressão de inflação máxima nunca deve ser excedida.

Todos os valores de carga são válidos para terrenos com inclinações de até, e inclusive, 20% (11°). Quando operar em declives superiores a 20%, favor contatar o fabricante. Pneus sem câmara – podem ser utilizados com câmara.



SFT IMP

SFT N IMP

Índices de Carga e Velocidade L/SS	Capacidade de carga do pneu (kg) à pressão do pneu (bar)									Velocidade (km/h)
	0,8	1,2	1,6	2,0	2,4	2,8	3,2	3,6	4,0	
178 A8 ⊕→	3 620	4 525	4 975	5 760	6 550	7 500				40
	4 055	5 070	5 570	6 450	7 335	8 400				30
	4 560	5 700	6 270	7 260	8 255	9 450				20
	5 070	6 335	6 965	8 065	9 170	10 500				10
166 A8 ⊕	2 555	3 195	3 515	4 070	4 630	5 300				40
	2 860	3 580	3 935	4 560	5 185	5 935				30
	3 220	4 025	4 430	5 130	5 835	6 680				20
	3 575	4 475	4 920	5 700	6 480	7 420				10
178 A8 ⊕→	3 620	4 525	4 975	5 760	6 550	7 500				40
	4 055	5 070	5 570	6 450	7 335	8 400				30
	4 560	5 700	6 270	7 260	8 255	9 450				20
	5 070	6 335	6 965	8 065	9 170	10 500				10
166 A8 ⊕	2 555	3 195	3 515	4 070	4 630	5 300				40
	2 860	3 580	3 935	4 560	5 185	5 935				30
	3 220	4 025	4 430	5 130	5 835	6 680				20
	3 575	4 475	4 920	5 700	6 480	7 420				10

Tabela de conversão

Especificação da medida em Polegadas	Especificação da medida em milímetros				Índice de velocidade
	Série 95–85	Série 80	Série 75	Série 70	
				200/70 R 16	330
				240/70 R 16	350
				260/70 R 16	360
				280/70 R 16	390
				280/70 R 18	410
				280/70 R 20	425
				300/70 R 20	450
11.2 R 20	280/85 R 20	340/80 R 18		320/70 R 20	475
12.4 R 20	320/85 R 20			360/70 R 20	500
11.2 R 24	280/85 R 24			380/70 R 20 320/70 R 24	525
12.4 R 24	320/85 R 24			360/70 R 24	550
13.6 R 24 11.2 R 28	340/85 R 24 280/85 R 28	360/80 R 24		380/70 R 24	575
14.9 R 24 12.4 R 28	380/85 R 24 320/85 R 28	400/80 R 24		420/70 R 24 460/70 R 24	600
16.9 R 24 13.6 R 28	420/85 R 24 340/85 R 28	440/80 R 24		480/70 R 24 500/70 R 24 380/70 R 28	625
14.9 R 28	380/85 R 28	400/80 R 28		420/70 R 28	650
16.9 R 28 14.9 R 30	420/85 R 28 380/85 R 30	440/80 R 28		480/70 R 28 420/70 R 30	675
16.9 R 30	420/85 R 30 500/85 R 24			480/70 R 30	700
18.4 R 30 14.9 R 34	460/85 R 30 380/85 R 34	500/80 R 28		600/70 R 28	725
16.9 R 34 13.6 R 38	420/85 R 34 340/85 R 38	440/80 R 34 380/80 R 38 15.5 R 38	620/75 R 26	600/70 R 30 480/70 R 34	750
18.4 R 34	500/85 R 30 460/85 R 34	480/80 R 34		620/70 R 30 520/70 R 34	775
16.9 R 38	380/95 R 38 420/85 R 38		620/75 R 30	480/70 R 38	800
18.4 R 38	460/85 R 38 500/85 R 34	440/80 R 28	650/75 R 32	520/70 R 38	825

	Especificação da medida em milímetros				Especificação da medida em Polegadas	Índice de velocidade
	Série 65	Série 60	Série 55-50	Colheita em fila		
						330
						350
						360
	320/65 R 16					390
						410
						425
						450
						475
	420/65 R 20					500
						525
						550
	440/65 R 24					575
	480/65 R 24			270/80 R 32	9.5 R 32	600
	540/65 R 24 440/65 R 28			270/95 R 32		625
	480/65 R 28		620/55 R 26	320/85 R 32 270/80 R 36	12.4 R 32 9.5 R 36	650
	540/65 R 28			320/90 R 32 320/85 R 34	12.4 R 34	675
	600/65 R 28 540/65 R 30					700
	600/65 R 30		710/55 R 30	320/85 R 38	13.6 R 36 12.4 R 38	725
	540/65 R 34		750/55 R 30	340/85 R 38 300/85 R 42	13.6 R 38 11.2 R 42	750
	750/65 R 26 600/65 R 34	710/60 R 30 650/60 R 34	1000/50 R 25	300/95 R 42	12.4 R 42	775
	710/65 R 30 540/65 R 38			380/95 R 38 320/90 R 42		800
	650/65 R 34 600/65 R 38	710/60 R 34		270/95 R 48	11.2 R 48	825

Tabela de conversão

Especificação da medida em Polegadas	Especificação da medida em milímetros				Índice de velocidade	
	Série 95–85	Série 80	Série 75	Série 70		
20.8 R 38	520/85 R 38	580/80 R 34 540/80 R 38 480/80 R 42		580/70 R 38	875	
					900	
20.8 R 42	520/85 R 42 680/85 R 32	480/80 R 46	650/75 R 38	710/70 R 38 800/70 R 32	925	
20.8 R 46	650/85 R 38 580/85 R 42 520/85 R 46	480/80 R 50	650/75 R 42	800/70 R 38 710/70 R 42 900/70 R 32	975	
		680/80 R 42	710/75 R 42		1025	
	480/95 R 50				1075	

Todos os tamanhos da mesma linha têm aproximadamente o mesmo diâmetro exterior.
Para aplicações específicas, favor contatar o fabricante.

	Especificação da medida em milímetros				Especificação da medida em Polegadas	Índice de velocidade
	Série 65	Série 60	Série 55-50	Colheita em fila		
	650/65 R 38 800/65 R 32		1050/50 R 32	320/95 R 46 380/90 R 46 340/90 R 48	14.9 R 46 13.6 R 48	875
				320/90 R 50		900
	650/65 R 42	900/60 R 32				925
		900/60 R 38	1250/50 R 32	380/90 R 50 380/105 R 50 320/90 R 54 320/105 R 54	14.9 R 50	975
	1000/65 R 32 710/65 R 46	900/60 R 42 750/60 R 46		380/90 R 54		1025
				380/105 R 54		1075



Agriterra 02

CAPACIDADE DE CARGA	● ● ● ● ●
PERFORMANCE NA ESTRADA	● ● ● ● ● ●
PERFORMANCE NO CAMPO	● ● ● ● ●
AUTOLIMPEZA	● ● ● ● ● ●
RESISTÊNCIA	● ● ● ● ●



Agriterra 03

CAPACIDADE DE CARGA	● ● ● ● ●
PERFORMANCE NA ESTRADA	● ● ● ● ●
PERFORMANCE NO CAMPO	● ● ● ● ● ●
AUTOLIMPEZA	● ● ● ● ● ●
RESISTÊNCIA	● ● ● ● ●



Agriterra 04

CAPACIDADE DE CARGA	● ● ● ● ●
PERFORMANCE NA ESTRADA	● ● ● ● ● ●
PERFORMANCE NO CAMPO	● ● ● ● ●
AUTOLIMPEZA	● ● ● ● ● ●
RESISTÊNCIA	● ● ● ● ●

Agriterra

Nova geração de pneus agrícolas rápidos e potentes



Agriterra 02 e 04 – **Proteção para áreas de pastagem** devido à pegada positiva e ombro arredondado.



Agriterra 03 – **Excelentes propriedades de autolimpeza** devido à maior pegada negativa e ombro distinto.



Baixa emissão de ruído graças ao modelo otimizado da banda.



Ampla utilização agrícola: plataformas, carretas agrícolas rápidas, contentores de tanque etc.



Agriterra

Dados técnicos e capacidades de carga

Dimensão do pneu	Modelo da Banda	Índices de Carga e Velocidade LI/SS	Aros * (permitidos)	Largura da seção (mm)	Diâmetro total (mm)	Raio estático com carga (mm)	Circunferência do rolamento (mm)
500/60 R 22.5 IMP	Agriterra 02	161 D	AG 16.00 × 22.5 15.00 × 22.5 16.00 × 22.5 17.00 × 22.5	524	1 172	543	3 547
560/45 R 22.5 IMP	Agriterra 02	152 D	AG 16.00 × 22.5	564	1 076	495	3 228
560/45 R 22.5 IMP	Agriterra 02	160 D	AG 16.00 × 22.5	551	1 080	498	3 261
560/60 R 22.5 IMP	Agriterra 02	165 D	AG 16.00 × 22.5 AG 20.00 × 22.5 16.00 × 22.5 17.00 × 22.5	567 607	1 247	568	3 743
600/50 R 22.5 IMP	Agriterra 02	163 D	AG 20.00 × 22.5	631	1 173	537	3 530
600/50 R 22.5 IMP	Agriterra 02	167 D	AG 20.00 × 22.5	631	1 173	537	3 530
620/40 R 22.5 IMP	Agriterra 02	158 D	AG 20.00 × 22.5	605	1 070	490	3 220
710/45 R 22.5 IMP	Agriterra 02	165 D	AG 24.00 × 22.5 AG 20.00 × 22.5	729	1 208	545	3 610
620/75 R 26 IMP ^o	Agriterra 02	169 D	DW 20 B × 26 DW 18 B × 26 DW 21 B × 26	625 605 635	1 590	710	4 730

* Em produção, favor contatar a Mitas para consultar a disponibilidade.



Agriterra 02

	Capacidade de carga do pneu (kg) à pressão do pneu (bar)											Velocidade (km/h)
	1,0	1,2	1,6	2,0	2,4	2,8	3,2	3,6	4,0	5,0	6,0	
1 730	1 935	2 335	2 735	3 135	3 320	3 505	3 690	3 875	4 125	4 625		65
2 095	2 340	2 825	3 310	3 795	4 015	4 240	4 465	4 690	4 990	5 595		50
2 355	2 630	3 175	3 720	4 265	4 515	4 765	5 020	5 270	5 610	6 290		40
2 610	2 920	3 525	4 130	4 735	5 015	5 295	5 570	5 850	6 230	6 985		30
3 115	3 485	4 205	4 925	5 645	5 975	6 310	6 640	6 975	7 425	8 325		10
1 325	1 480	1 770	2 060	2 360	2 655	2 955	3 250	3 550				65
1 605	1 795	2 145	2 495	2 860	3 215	3 580	3 935	4 300				50
1 805	2 015	2 410	2 805	3 210	3 615	4 020	4 420	4 830				40
2 005	2 235	2 675	3 115	3 565	4 010	4 465	4 910	5 365				30
2 385	2 665	3 190	3 710	4 250	4 780	5 320	5 850	6 390				10
1 325	1 480	1 770	2 060	2 360	2 655	2 955	3 250	3 550	4 000	4 500		65
1 605	1 795	2 145	2 495	2 860	3 215	3 580	3 935	4 300	4 840	5 450		50
1 805	2 015	2 410	2 805	3 210	3 615	4 020	4 420	4 830	5 440	6 590		40
2 005	2 235	2 675	3 115	3 565	4 010	4 465	4 910	5 365	6 045	7 970		30
2 385	2 665	3 190	3 710	4 250	4 780	5 320	5 850	6 390	7 200	9 640		10
2 065	2 305	2 785	3 265	3 745	3 965	4 185	4 405	4 625	5 150			65
2 500	2 790	3 370	3 950	4 530	4 800	5 065	5 330	5 595	6 230			50
2 810	3 135	3 790	4 440	5 095	5 390	5 690	5 990	6 290	7 005			40
3 120	3 480	4 205	4 930	5 655	5 985	6 320	6 650	6 985	7 775			30
3 715	4 150	5 015	5 875	6 740	7 135	7 535	7 930	8 325	9 270			10
1 950	2 175	2 630	3 085	3 535	3 745	3 955	4 165	4 375	4 875			65
2 360	2 630	3 180	3 735	4 275	4 530	4 785	5 040	5 295	5 900			50
2 650	2 960	3 575	4 195	4 810	5 095	5 380	5 665	5 950	6 630			40
2 945	3 285	3 970	4 660	5 340	5 655	5 970	6 290	6 605	7 360			30
3 510	3 915	4 735	5 555	6 365	6 740	7 120	7 495	7 875	8 775			10
1 950	2 175	2 630	3 085	3 535	3 745	3 955	4 165	4 375	4 875	5 450		65
2 360	2 630	3 180	3 735	4 275	4 530	4 785	5 040	5 295	5 900	6 595		50
2 650	2 960	3 575	4 195	4 810	5 095	5 380	5 665	5 950	6 630	7 410		40
2 945	3 285	3 970	4 660	5 340	5 655	5 970	6 290	6 605	7 360	8 230		30
3 510	3 915	4 735	5 555	6 365	6 740	7 120	7 495	7 875	8 775	9 810		10
1 425	1 600	1 950	2 180	2 500	2 800	3 150	3 450	3 750	4 250			65
1 725	1 940	2 360	2 640	3 025	3 390	3 815	4 175	4 540	5 145			50
1 940	2 180	2 655	2 965	3 400	3 810	4 285	4 695	5 100	5 780			40
2 155	2 420	2 945	3 295	3 775	4 230	4 760	5 210	5 665	6 420			30
2 565	2 880	3 510	3 925	4 500	5 040	5 670	6 210	6 750	7 650			10
2 060	2 310	2 820	3 330	3 840	4 170	4 500	4 825	5 150				65
2 495	2 795	3 410	4 030	4 645	5 045	5 445	5 840	6 230				50
2 800	3 140	3 835	4 530	5 220	5 670	6 120	6 560	7 005				40
3 110	3 490	4 260	5 030	5 800	6 295	6 795	7 285	7 775				30
3 710	4 160	5 075	5 995	6 910	7 505	8 100	8 685	9 270				10
2 825	3 150	3 875	4 250	4 750	5 300	5 800						65
3 420	3 810	4 690	5 145	5 750	6 415	7 020						50
3 840	4 285	5 270	5 780	6 460	7 210	7 890						40
4 265	4 755	5 850	6 420	7 175	8 005	8 760						30
5 085	5 670	6 975	7 650	8 550	9 540	10 440						10

Pneus Radiais para Carretas

Agriterra

Dados técnicos e capacidades de carga

Dimensão do pneu	Modelo da Banda	Índices de Carga e Velocidade LI/SS	Aros * (permitidos)	Largura da seção (mm)	Diâmetro total (mm)	Raio estático com carga (mm)	Circunferência do rolamento (mm)
600/55 R 26.5 IMP	Agriterra 02	165 D	AG 20.00 × 26.5	626	1 335	585	4 033
650/55 R 26.5 IMP	Agriterra 02	169 D	AG 20.00 × 26.5	653	1 383	627	4 142
650/65 R 26.5 IMP	Agriterra 02	174 D	AG 20.00 × 26.5	675	1 516	683	4 527
710/50 R 26.5 IMP	Agriterra 02	170 D	AG 24.00 × 26.5 AG 20.00 × 26.5	737	1 388	628	4 189
800/45 R 26.5 IMP	Agriterra 02	174 D	AG 24.00 × 26.5 AG 28.00 × 26.5	770	1 394	628	4 163
600/60 R 30.5 IMP	Agriterra 04	173 D	AG 20.00 × 30.5	625	1 500	690	4 524
680/60 R 30.5 IMP	Agriterra 03	176 D	AG 20.00 × 30.5	697	1 623	740	4 875
710/50 R 30.5 IMP	Agriterra 02	173 D	AG 24.00 × 30.5 AG 20.00 × 30.5	720 680	1 488	680	4 475
750/60 R 30.5 IMP	Agriterra 03	181 D	AG 24.00 × 30.5	792	1 672	755	4 998

Agriterra 02



Agriterra 03



Agriterra 04



	Capacidade de carga do pneu (kg) à pressão do pneu (bar)											Velocidade (km/h)
	1,0	1,2	1,6	2,0	2,4	2,8	3,2	3,6	4,0	5,0	6,0	
2 290	2 560	3 100	3 640	4 180	4 425	4 670	4 910	5 150				65
2 770	3 100	3 750	4 405	5 060	5 355	5 650	5 940	6 230				50
3 115	3 480	4 215	4 950	5 685	6 020	6 350	6 680	7 005				40
3 460	3 865	4 680	5 495	6 310	6 680	7 050	7 415	7 775				30
4 120	4 610	5 580	6 550	7 525	7 965	8 405	8 840	9 270				10
2 590	2 890	3 490	4 095	4 700	4 975	5 250	5 525	5 800				65
3 135	3 495	4 225	4 955	5 685	6 020	6 355	6 685	7 020				50
3 520	3 930	4 745	5 570	6 390	6 765	7 140	7 515	7 890				40
3 910	4 365	5 270	6 185	7 095	7 510	7 930	8 345	8 760				30
4 660	5 200	6 280	7 370	8 460	8 955	9 450	9 945	10 440				10
2 670	3 000	3 660	4 320	4 980	5 410	5 840	6 270	6 700				65
3 230	3 630	4 430	5 225	6 025	6 545	7 065	7 585	8 105				50
3 630	4 080	4 980	5 875	6 775	7 360	7 940	8 525	9 110				40
4 030	4 530	5 525	6 525	7 520	8 170	8 820	9 470	10 115				30
4 805	5 400	6 590	7 775	8 965	9 740	10 510	11 285	12 060				10
2 690	3 000	3 620	4 240	4 860	5 145	5 430	5 715	6 000				65
3 255	3 630	4 380	5 130	5 880	6 225	6 570	6 915	7 260				50
3 660	4 080	4 925	5 765	6 610	6 995	7 385	7 770	8 160				40
4 060	4 530	5 465	6 400	7 340	7 770	8 200	8 630	9 060				30
4 840	5 400	6 515	7 630	8 750	9 260	9 775	10 285	10 800				10
2 670	3 000	3 660	4 320	4 980	5 410	5 840	6 270	6 700				65
3 230	3 630	4 430	5 225	6 025	6 545	7 065	7 585	8 105				50
3 630	4 080	4 980	5 875	6 775	7 360	7 940	8 525	9 110				40
4 030	4 530	5 525	6 525	7 520	8 170	8 820	9 470	10 115				30
4 805	5 400	6 590	7 775	8 965	9 740	10 510	11 285	12 060				10
2 590	2 890	3 490	4 095	4 700	4 975	5 250	5 525	5 800	6 500			65
3 135	3 495	4 225	4 955	5 685	6 020	6 355	6 685	7 020	7 865			50
3 520	3 930	4 745	5 570	6 390	6 765	7 140	7 515	7 890	8 840			40
3 910	4 365	5 270	6 185	7 095	7 510	7 930	8 345	8 760	9 815			30
4 660	5 200	6 280	7 370	8 460	8 955	9 450	9 945	10 440	11 700			10
3 170	3 540	4 280	5 020	5 760	6 095	6 430	6 765	7 100				65
3 840	4 285	5 180	6 075	6 970	7 375	7 785	8 190	8 595				50
4 315	4 815	5 825	6 830	7 835	8 290	8 745	9 205	9 660				40
4 790	5 350	6 465	7 585	8 700	9 205	9 710	10 220	10 725				30
5 710	6 375	7 705	9 040	10 370	10 975	11 575	12 180	12 780				10
2 410	2 725	3 350	3 750	4 375	4 875	5 450	6 000	6 500				65
2 920	3 300	4 055	4 540	5 295	5 900	6 595	7 260	7 865				50
3 280	3 710	4 560	5 100	5 950	6 630	7 415	8 160	8 840				40
3 640	4 115	5 060	5 665	6 610	7 365	8 230	9 060	9 815				30
4 340	4 905	6 030	6 750	7 875	8 775	9 810	10 800	11 700				10
3 680	4 110	4 970	5 830	6 690	7 080	7 470	7 860	8 250				65
4 455	4 975	6 015	7 055	8 095	8 565	9 040	9 510	9 985				50
5 005	5 590	6 760	7 930	9 100	9 630	10 160	10 690	11 220				40
5 555	6 205	7 505	8 805	10 100	10 690	11 280	11 870	12 460				30
6 625	7 400	8 945	10 495	12 040	12 745	13 445	14 150	14 850				10

Agriterra

Dados técnicos e capacidades de carga

Dimensão do pneu	Modelo da Banda	Índices de Carga e Velocidade LI/SS	Aros * (permitidos)	Largura da seção (mm)	Diâmetro total (mm)	Raio estático com carga (mm)	Circunferência do rolamento (mm)
850/50 R 30.5 IMP	Agriterra 02	182 D	AG 28.00 × 30.5	880	1 620	732	4 844
800/65 R 32 IMP	Agriterra 04	185 D	DW 25 B × 32 DW 23 B × 32 DW 27 B × 32 DW 28 B × 32	785 765 805 815	1 859	835	5 442

* Mais aros permitidos sob consulta.

Para transporte rodoviário intensivo a 65/50/40/30 km/h, a pressão deve ser aumentada em 0,4 bar. A pressão de inflação máxima nunca deve ser excedida. Todos os valores de carga são válidos para terrenos com inclinações de até, e inclusive, 20% (11°). Quando operar em declives superiores a 20%, favor contatar o fabricante. Pneus sem câmara – podem ser utilizados com câmara.

Agriterra 02



Agriterra 04



	Capacidade de carga do pneu (kg) à pressão do pneu (bar)										Velocidade (km/h)	
	1,0	1,2	1,6	2,0	2,4	2,8	3,2	3,6	4,0	5,0		6,0
	3 400	3 820	4 660	5 500	6 340	6 880	7 420	7 960	8 500			65
	4 115	4 620	5 640	6 655	7 670	8 325	8 980	9 630	10 285			50
	4 625	5 195	6 340	7 480	8 620	9 355	10 090	10 825	11 560			40
	5 135	5 770	7 035	8 305	9 575	10 390	11 205	12 020	12 835			30
	6 120	6 875	8 390	9 900	11 410	12 385	13 355	14 330	15 300			10
	4 025	4 500	5 450	6 150	6 900	7 750	8 500	9 250				65
	4 870	5 445	6 595	7 440	8 350	9 380	10 285	11 195				50
	5 475	6 120	7 410	8 365	9 385	10 540	11 560	12 580				40
	6 080	6 795	8 230	9 285	10 420	11 705	12 835	13 970				30
	7 245	8 100	9 810	11 070	12 420	13 950	15 300	16 650				10



AR-01

Aprovado para velocidades de até **80 km/h**. Consumo de combustível reduzido. Vida útil prolongada.



AR-02

Alta aderência graças as barras de tração robustas. **Distribuição uniforme da pressão**. **Condução equilibrada dentro e fora da estrada**.



AR-03

Pneu radial projetado para utilização em carretas forrageiras de carga automática e rápidas e reboques a velocidades de até 65 km/h. A maior área de contato e a baixa pressão do pneu protegem tanto as áreas de pastagem como o solo. O pneu também é recomendado para veículos utilitários.



AR-04

Pneu de tração radial para utilização em áreas de pastagem. Recomendado para trabalhos em declives. Muito silencioso em estradas em velocidades de até 65 km/h. Alta quilometragem devido ao design otimizado da banda de rodagem.



AR-05

A estrutura longitudinal e lateral da banda de rodagem, combinada com os ombros arredondados, garante baixa resistência ao rolamento. A construção totalmente de aço protege o pneu dos danos. Aprovado para velocidades de até 100 km/h.



AR-06

Pneu de tração radial especialmente para utilização no campo. Excelente performance de tração devido ao design otimizado da banda de rodagem. Ampla área de contato graças à banda larga.

AR – Pneus radiais agrícolas

Com altas capacidades de carga e velocidade

Principais aplicações – Pneus radiais para carretas

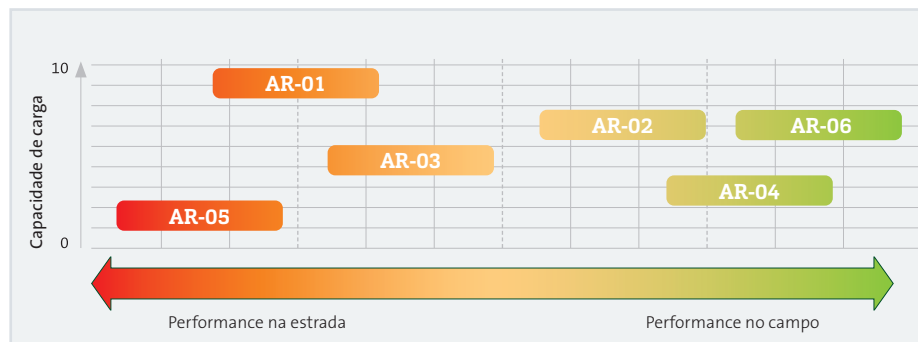

Pneus Radiais para Carretas

Dados técnicos e capacidades de carga

Dimensão do pneu	Modelo da Banda	Índices de Carga e Velocidade LI/SS	Aros * (permitidos)	Largura da seção (mm)	Diâmetro total (mm)	Raio estático com carga (mm)	Circunferência do rolamento (mm)
385/65 R 22.5 (15 R 22.5)	AR-01	161 F	11.75 × 22.5	389	1 072	485	3 248
445/65 R 22.5 (18 R 22.5)	AR-01	169 F	14.00 × 22.5	454	1 150	514	3 484

Dimensão do pneu	Modelo da Banda	Índices de Carga e Velocidade LI/SS	Aros * (permitidos)	Largura da seção (mm)	Diâmetro total (mm)	Raio estático com carga (mm)	Circunferência do rolamento (mm)
460/65 R 22.5 IMP	AR-01	168 A8 / 156 A8	14.00 × 22.5 (15.00 × 22.5, 16.00 × 22.5)	450	1 170	550	3 456

* Mais aros permitidos sob consulta.

Para transporte rodoviário intensivo a 80/65/50/40/30 km/h, a pressão deve ser aumentada em 0,4 bar. A pressão de inflação máxima nunca deve ser excedida. Todos os valores de carga são válidos para terrenos com inclinações de até, e inclusive, 20% (11°). Quando operar em declives superiores a 20%, favor contactar o fabricante. Pneus sem câmara – podem ser utilizados com câmara.



Capacidade de carga do pneu (kg) à pressão do pneu (bar)												Velocidade (km/h)
4,0	4,5	5,0	5,5	6,0	6,5	7,0	7,5	8,0	8,5	9,0		
		2 600	2 800	3 000	3 200	3 400	3 600	3 850	4 100	4 625	80	
		2 795	3 010	3 225	3 440	3 655	3 870	4 140	4 410	4 970	65	
		2 910	3 135	3 360	3 585	3 810	4 030	4 310	4 590	5 180	50	
		2 990	3 220	3 450	3 680	3 910	4 140	4 430	4 715	5 319	40	
		3 250	3 500	3 750	4 000	4 250	4 500	4 815	5 125	5 781	30	
		4 680	5 040	5 400	5 760	6 120	6 480	6 930	7 380	8 325	10	
3 200	3 500	3 800	4 100	4 400	4 700	5 000	5 300	5 800			80	
3 440	3 765	4 085	4 410	4 730	5 055	5 375	5 700	6 235			65	
3 585	3 920	4 255	4 590	4 930	5 265	5 600	5 935	6 495			50	
3 680	4 025	4 370	4 715	5 060	5 405	5 750	6 095	6 670			40	
4 000	4 375	4 750	5 125	5 500	5 875	6 250	6 625	7 250			30	
5 760	6 300	6 840	7 380	7 920	8 460	9 000	9 540	10 440			10	

Capacidade de carga do pneu (kg) à pressão do pneu (bar)											Velocidade (km/h)
0,8	1,2	1,6	2,0	2,4	2,8	3,2	3,6	4,0	5,0		
1 510	1 965	2 420	2 770	3 225	3 680	3 930	4 335	4 740	5 040	50	
1 680	2 185	2 690	3 080	3 585	4 090	4 370	4 815	5 265	5 600	40	
1 880	2 445	3 010	3 450	4 015	4 580	4 890	5 395	5 895	6 270	30	
2 115	2 750	3 385	3 880	4 515	5 150	5 505	6 070	6 635	7 055	20	
2 350	3 060	3 765	4 310	5 020	5 725	6 115	6 740	7 370	7 840	10	

Pneus Radiais para Carretas

Dados técnicos e capacidades de carga

Dimensão do pneu	Modelo da Banda	Índices de Carga e Velocidade de LI/SS	Aros * (permitidos)	Largura da seção (mm)	Diâmetro total (mm)	Raio estático com carga (mm)	Circunferência do rolamento (mm)
440/50 R 17 IMP	AR-04 All terrain	135 D	14.00 × 17 13.00 × 17	441 431	873	393	2 605
500/50 R 17 IMP	AR-03 Universal service	149 D	16.00 × 17	502	933	425	2 800
560/60 R 22.5 IMP	AR-02	161 D	AG 16.00 × 22.5 AG 20.00 × 22.5 16.00 × 22.5 17.00 × 22.5	546 586 546	1 248	563	3 793

Dimensão do pneu	Modelo da Banda	Índices de Carga e Velocidade de LI/SS	Aros * (permitidos)	Válvula com Câmara	Largura da seção (mm)	Diâmetro total (mm)	Raio estático com carga (mm)	Circunferência do rolamento (mm)
355/60 R 18 MPT	AR-05 AG trailer	142 J	11 × 18	(43 GS 16)** 10.5/80- /13.0/65-18; 355/60-18 T	352	890	398	2 650

**Válvula 50 GW opcional

Dimensão do pneu	Modelo da Banda	Aros * (permitidos)	Largura da seção (mm)	Diâmetro total (mm)	Raio estático com carga (mm)	Circunferência do rolamento (mm)
500/40 R 17 IMP	AR-06	DW 16L × 17 W 16L × 17 DW 14L × 17 W 14L × 17	490 490 470 470	832	380 ⊕→ 390 ⊕	2 495 ⊕→ 2 250 ⊕

* Mais aros permitidos sob consulta.

Para transporte rodoviário intensivo a 100/80/65/50/40/30 km/h, a pressão deve ser aumentada em 0,4 bar. A pressão de inflação máxima nunca deve ser excedida. Todos os valores de carga são válidos para terrenos com inclinações de até, e inclusive, 20% (11°). Quando operar em declives superiores a 20%, favor contatar o fabricante. Pneus sem câmara – podem ser utilizados com câmara.

Quando montados no eixo de direção, as capacidades de carga são 80% da carga para aplicações de rotação livre.



Capacidade de carga do pneu (kg) à pressão do pneu (bar)												Velocidade (km/h)
0,8	1,0	1,2	1,6	2,0	2,4	2,8	3,2	3,6	4,0	5,0		
	870	950	1 100	1 430	1 575	1 715	2 040	2 180				65
1 075	1 185	1 295	1 500	1 940	2 145	2 330	2 775	2 965				40
1 190	1 315	1 435	1 665	2 155	2 380	2 585	3 080	3 290				30
1 420	1 570	1 715	1 985	2 570	2 840	3 085	3 670	3 925				10
			1 150	1 505	1 680	1 845	2 200	2 665	–	3 250		65
			1 740	2 275	2 540	2 785	3 330	4 030	–	4 420		40
			1 930	2 530	2 825	3 090	3 695	4 470	–	4 910		30
			2 305	3 015	3 365	3 685	4 405	5 330	–	5 850		10
	2 065	2 305	2 785	3 265	3 745	3 965	4 185	4 405	4 625			65
	2 500	2 790	3 370	3 950	4 530	4 800	5 065	5 330	5 595			50
	2 810	3 135	3 790	4 440	5 095	5 390	5 690	5 990	6 290			40
	3 120	3 480	4 205	4 930	5 655	5 985	6 320	6 650	6 985			30
	3 715	4 150	5 015	5 875	6 740	7 135	7 535	7 930	8 325			10

Capacidade de carga do pneu (kg) à pressão do pneu (bar)									Velocidade (km/h)
1,6	2,0	2,5	3,0	3,5	4,0	4,5	5,0		
1 030	1 220	1 460	1 700	1 930	2 170	2 410	2 650	100	
1 120	1 320	1 580	1 840	2 090	2 350	2 610	2 880	65	

Índices de Carga e Velocidade LI/SS	Capacidade de carga do pneu (kg) à pressão do pneu (bar)										Velocidade (km/h)
	1,2	1,6	2,0	2,4	2,8	3,2	3,6	4,0	5,0		
154 A8 ⊕	1 450	1 800	2 060	2 360	2 630	2 900	3 175	3 450	3 750	40	
	1 625	2 015	2 305	2 645	2 945	3 250	3 555	3 865	4 200	30	
	1 825	2 270	2 595	2 975	3 315	3 655	4 000	4 345	4 725	20	
	2 030	2 520	2 885	3 305	3 680	4 060	4 445	4 830	5 250	10	
142 A8 ⊕	1 030	1 250	1 450	1 700	1 880	2 060	2 245	2 430	2 650	40	
	1 155	1 400	1 625	1 905	2 105	2 305	2 510	2 720	2 970	30	
	1 300	1 575	1 825	2 140	2 365	2 595	2 825	3 060	3 340	20	
	1 440	1 750	2 030	2 380	2 630	2 885	3 140	3 400	3 710	10	



HCM

CAPACIDADE DE CARGA	● ● ● ● ●
TRAÇÃO	● ● ● ●
AUTOLIMPEZA	● ● ● ●
CONDUÇÃO NA ESTRADA	● ● ● ● ●

HCM (Multiserviços de Alta Capacidade)

Pneu universal de operação silenciosa em todos os terrenos e aplicações



Especialmente indicado para tratores e equipamento de manutenção urbana e rodoviária.



Alta durabilidade devido à construção radial de aço e design da banda de rodagem exclusivo na parte central.



Características de **tração excepcionais** devido a maior quantidade de bordas nas barras de tração. Diferentes larguras nas barras de tração no ombro para melhor tração em terrenos mais profundos.



Excelentes características de autolimpeza e ótima condução.



Baixa emissão de ruído e vibração graças ao desenho da banda de rodagem com ranhuras de diferentes tamanhos e alinhamentos.

Ranhuras com o mesmo comprimento



Ranhuras com comprimento diferente

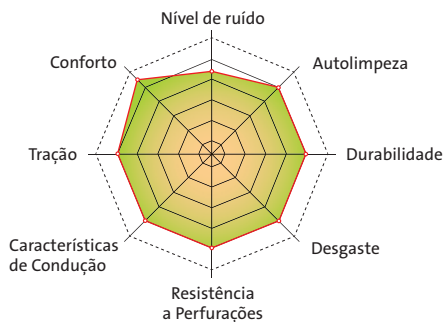

Pneus multiserviços – redução da emissão de ruído

O mesmo comprimento das ranhuras – o espectro é composto por linhas periódicas com alta amplitude (todo o ruído se concentra em múltiplas frequências básicas repetidas formando um ruído perturbador).

O diferente comprimento e alinhamento das ranhuras proporciona um espectro com baixa amplitude – o ruído é dividido numa gama de frequência integral – redução do ruído perturbador.

HCM

Dados técnicos e capacidades de carga

Dimensão do pneu	Índices de Carga e Velocidade L/SS	Aros * (permitidos)	Largura da seção (mm)	Diâmetro total (mm)	Raio estático com carga (mm)	Circunferência do rolamento (mm)	Índice de velocidade	
340/80 R 18 IND	138 D (143 A8)	11 W 10 W 11 W 12, 12	345 335 345 355	999	460	3 015	475	
360/80 R 20 IND	143 D (147 A8)	11 W 10 W 11 W 12, 12	364 354 364 374	1 081	495	3 255	525	
360/80 R 24 IND	139 D (144 A8)	DW 11 DW 10, W 10 W 11 DW 12, W 12	360 350 360 370	1 184	545	3 570	575	
400/80 R 24 IND	144 D (149 A8)	DW 13 DW 12, W 12 W 13 DW 14 L, W 14 L	406 396 406 416	1 251	575	3 770	600	
440/80 R 24 IND	149 D (154 A8)	DW 14 L W 15 L, DW 15 L	464 474	1 318	600	3 955	625	
360/80 R 28 IND	141 D (146 A8)	DW 11 W 11 DW 12, W 12 DW 13, W 13	364 364 374 384	1 286	595	3 890	625	
400/80 R 28 IND	146 D (151 A8)	DW 13 DW 12, 12 W 13 DW 14 L, W 14 L	410 400 410 420	1 354	625	4 090	650	
440/80 R 28 IND	151 D (156 A8)	DW 14 L DW 15 L, W 15 L DW 16 L, W 16 L	455 465 475	1 413	675	4 260	675	



	Capacidade de carga do pneu (kg) à pressão do pneu (bar)								Velocidade (km/h)
	1,2	1,6	2,0	2,4	2,8	3,2	3,5	4,0	
925	1135	1345	1535	1745	1960	2100	2 360	65	
995	1225	1455	1660	1885	2115	2270	2 550	50	
1065	1310	1555	1770	2015	2260	2425	2 725	40	
1105	1360	1615	1845	2100	2355	2525	2 835	30	
1160	1425	1695	1930	2200	2465	2645	2 970	20	
1330	1635	1940	2215	2520	2825	3030	3 405	10	
1065	1310	1555	1770	2015	2260	2425	2 725	65	
1150	1415	1680	1915	2180	2445	2620	2 945	50	
1200	1475	1755	2000	2275	2550	2735	3 075	40	
1250	1535	1825	2080	2370	2655	2850	3 200	30	
1305	1610	1910	2180	2480	2780	2980	3 350	20	
1500	1845	2190	2500	2845	3190	3420	3 845	10	
1140	1410	1650	1920	2165	2 430			65	
1235	1525	1785	2075	2335	2625			50	
1315	1625	1905	2210	2490	2 800			40	
1370	1690	1980	2300	2590	2910			30	
1435	1770	2075	2410	2715	3050			20	
1645	2030	2380	2765	3115	3500			10	
1315	1625	1905	2210	2490	2 800			65	
1420	1755	2055	2390	2690	3025			50	
1530	1885	2210	2570	2895	3 250			40	
1590	1960	2300	2670	3010	3380			30	
1665	2055	2410	2800	3155	3545			20	
1910	2360	2765	3210	3620	4065			10	
1530	1885	2210	2570	2895	3 250			65	
1650	2035	2385	2775	3125	3510			50	
1765	2175	2550	2965	3340	3 750			40	
1835	2260	2650	3080	3470	3900			30	
1920	2370	2780	3230	3640	4090			20	
2205	2720	3190	3705	4175	4690			10	
1210	1495	1750	2035	2290	2 575			65	
1305	1610	1890	2195	2475	2780			50	
1410	1740	2040	2370	2670	3 000			40	
1465	1810	2120	2465	2775	3120			30	
1535	1895	2225	2585	2910	3270			20	
1765	2175	2550	2965	3340	3750			10	
1410	1740	2040	2370	2670	3 000			65	
1525	1880	2205	2560	2885	3240			50	
1620	2000	2345	2725	3070	3 450			40	
1685	2080	2440	2835	3195	3590			30	
1765	2180	2555	2970	3345	3760			20	
2030	2505	2935	3410	3840	4315			10	
1620	2000	2345	2725	3070	3 450			65	
1750	2160	2535	2945	3315	3725			50	
1880	2320	2720	3160	3560	4 000			40	
1955	2415	2830	3285	3700	4160			30	
2050	2530	2965	3445	3880	4360			20	
2350	2900	3400	3950	4450	5000			10	

HCM

Dados técnicos e capacidades de carga

Dimensão do pneu	Índices de Carga e Velocidade L/SS	Aros * (permitidos)	Largura da seção (mm)	Diâmetro total (mm)	Raio estático com carga (mm)	Circunferência do rolamento (mm)	Índice de velocidade	
440/80 R 30 IND	153 D (157 A8)	DW 14 L DW 15 L DW 16 L	442 452 462	1 465	670	4 405	700	
540/65 R 30 IND	156 D (161 A8)	DW 18 L DW 16 L, W 16 L DW 18 L	546 526 546	1 463	675	4 420	700	
440/80 R 34 IND	155 D (159 A8)	DW 14 L DW 15 L DW 16 L	456 466 476	1 567	720	4 725	750	
480/80 R 34 IND	159 D (164 A8)	DW 15 L DW 16 L DW 18 L	494 504 524	1 636	745	4 910	775	
480/80 R 38 IND	161 D (166 A8)	DW 15 L DW 16 L DW 18 L	504 514 534	1 738	800	5 245	825	
540/80 R 38 IND	167 D (172 A8)	DW 18 L DW 16 L	575 555	1 837	845	5 540	875	
650/65 R 42 IND	171 D (176 A8)	DW 20 B DW 18 L DW 23 B	641 621 671	1 916	885	5 790	925	

* Mais aros permitidos sob consulta.

Todos os valores de carga são válidos para terrenos com inclinações de até, e inclusive, 20% (11°). Quando operar em declives superiores a 20%, favor contatar o fabricante. Pneus sem câmara – podem ser utilizados com câmara.



	Capacidade de carga do pneu (kg) à pressão do pneu (bar)								Velocidade (km/h)
	1,2	1,6	2,0	2,4	2,8	3,2	3,5	4,0	
1 715	2 115	2 480	2 885	3 250	3 650				65
1 850	2 285	2 680	3 115	3 505	3 940				50
1 940	2 395	2 805	3 260	3 670	4 125				40
2 015	2 490	2 915	3 390	3 820	4 290				30
2 115	2 605	3 055	3 550	4 000	4 495				20
2 425	2 990	3 505	4 070	4 590	5 155				10
1 880	2 320	2 720	3 160	3 560	4 000				65
2 030	2 505	2 940	3 415	3 845	4 320				50
2 175	2 685	3 145	3 655	4 115	4 625				40
2 260	2 790	3 270	3 800	4 280	4 810				30
2 370	2 925	3 425	3 980	4 485	5 040				20
2 715	3 350	3 930	4 565	5 145	5 780				10
1 820	2 250	2 635	3 060	3 450	3 875				65
1 965	2 425	2 845	3 305	3 725	4 185				50
2 055	2 540	2 975	3 455	3 895	4 375				40
2 140	2 640	3 095	3 595	4 050	4 550				30
2 240	2 765	3 245	3 770	4 245	4 770				20
2 570	3 175	3 720	4 320	4 870	5 470				10
2 055	2 540	2 975	3 455	3 895	4 375				65
2 220	2 740	3 215	3 735	4 205	4 725				50
2 350	2 900	3 400	3 950	4 450	5 000				40
2 445	3 015	3 535	4 110	4 630	5 200				30
2 560	3 160	3 705	4 305	4 850	5 450				20
2 940	3 625	4 250	4 940	5 565	6 250				10
2 175	2 685	3 145	3 655	4 115	4 625				65
2 350	2 895	3 395	3 945	4 445	4 995				50
2 490	3 075	3 605	4 185	4 715	5 300				40
2 590	3 195	3 745	4 355	4 905	5 510				30
2 715	3 350	3 925	4 560	5 140	5 775				20
3 115	3 840	4 505	5 235	5 895	6 625				10
2 560	3 160	3 705	4 305	4 850	5 450				65
2 765	3 415	4 000	4 650	5 240	5 885				50
2 960	3 655	4 285	4 975	5 605	6 300				40
3 080	3 800	4 455	5 175	5 830	6 550				30
3 225	3 980	4 670	5 425	6 110	6 865				20
3 700	4 570	5 355	6 220	7 010	7 875				10
2 890	3 565	4 180	4 860	5 475	6 150				65
3 120	3 850	4 515	5 245	5 910	6 640				50
3 335	4 120	4 830	5 610	6 320	7 100				40
3 470	4 285	5 020	5 835	6 575	7 385				30
3 640	4 490	5 265	6 115	6 890	7 740				20
4 170	5 150	6 035	7 010	7 900	8 875				10

Pneus radiais universais agroindustriais

TI-20

Nova geração de banda de rodagem.

Indicado para **trabalhos de construção, rodoviários e agrícolas.**

Prioridade dada à tração.

Projetado para **condições lamacentas.**

Ótima resistência contra danos.

TI-22

Excepcionais propriedades de tração e autolimpeza.

Excelente durabilidade.

Recomendado para retroescavadoras, escavadoras, manipuladores telescópicos e veículos similares em serviços rápidos.

Também indicado para aplicação agrícola.



Agroindustriais TI

Dados técnicos e capacidades de carga

Dimensão do pneu	Modelo da Banda Tipo	Índices de Carga e Velocidade L/SS	Aros (permitidos)	Largura da seção (mm)	Diâmetro total (mm)	Raio estático com carga (mm)	Circunferência do rolamento (mm)
340/80 R 18 IND	TI-20 TL	143 A8	11×18 (12×18, W 10×18, W 11×18)	343	1 001	449	2 993
460/70 R 24 IND (17.5L R 24)	TI-22 TL	159 A8	DW 14 L×24 (DW 15 L, DW 16 L, 14, 16, W 14 L)	455	1 254	559	3 700
480/80 R 26 IND	TI-20 TL	160 A8	DW 15 L×26 (DW 16 L×26)	500	1 428	640	4 250
440/70 R 28 IND	AC 70 G TL	160 A8	W 13 W 14 L W 15	435 445 455	1 348	604	4 027
440/80 R 28 IND	TI-20 TL	156 A8	DW 14 L×28 (DW 15 L×28)	441	1 415	640	4 235

Para transporte rodoviário intensivo a 65/50/40/30 km/h, a pressão deve ser aumentada em 0,4 bar. A pressão de inflação máxima nunca deve ser excedida. Todos os valores de carga são válidos para terrenos com inclinações de até, e inclusive, 20% (11°). Quando operar em declives superiores a 20%, favor contatar o fabricante.

AC 70 G



TI-20



TI-22



	Capacidade de carga do pneu (kg) à velocidade (km/h)							Pressão do pneu (bar)
	0	10	10 Ciclo	20	30	40	50	
3 760	2 045	2 450	1 780	1 700	1 635	1 570	2,0	
4 390	2 390	2 865	2 080	1 985	1 910	1 740	2,5	
5 015	2 725	3 270	2 375	2 270	2 180	1 985	3,0	
5 635	3 060	3 675	2 670	2 550	2 450	2 230	3,5	
6 265	3 405	4 090	2 970	2 835	2 725	2 480	4,0	
6 010	3 265	3 920	2 845	2 715	2 610	2 375	2,0	
7 020	3 815	4 580	3 330	3 175	3 055	2 780	2,5	
8 035	4 365	5 240	3 805	3 635	3 495	3 180	3,0	
9 050	4 920	5 900	4 290	4 090	3 935	3 580	3,5	
10 065	5 470	6 565	4 770	4 550	4 375	3 980	4,0	
7 073	3 844	4 613	3 352	3 198	3 075	2 798	2,0	
7 705	4 188	5 025	3 652	3 484	3 350	3 049	2,2	
8 165	4 438	5 325	3 870	3 692	3 550	3 231	2,4	
8 625	4 688	5 625	4 088	3 900	3 750	3 413	2,6	
9 200	5 000	6 000	4 360	4 160	4 000	3 640	2,8	
9 775	5 313	6 375	4 633	4 420	4 250	3 868	3,0	
10 350	5 625	6 750	4 905	4 680	4 500	4 095	3,2	
5 715	3 080	3 725	2 710	2 585	2 485	2 485	2,0	
6 125	3 300	3 995	2 900	2 770	2 665	2 665	2,2	
6 530	3 520	4 260	3 095	2 950	2 840	2 840	2,4	
6 940	3 740	4 525	3 290	3 135	3 020	3 020	2,6	
7 350	3 995	4 790	3 485	3 320	3 195	3 195	2,8	
7 755	4 220	5 060	3 675	3 505	3 370	3 370	3,0	
8 165	4 440	5 325	3 870	3 690	3 550	3 550	3,2	
6 440	3 500	4 200	3 052	2 912	2 800	2 548	2,0	
6 900	3 750	4 500	3 270	3 120	3 000	2 730	2,2	
7 245	3 938	4 725	3 434	3 276	3 150	2 867	2,4	
7 935	4 313	5 175	3 761	3 588	3 450	3 140	2,6	
8 395	4 563	5 475	3 979	3 796	3 650	3 322	2,8	
8 913	4 844	5 813	4 224	4 030	3 875	3 526	3,0	
9 200	5 000	6 000	4 360	4 160	4 000	3 640	3,2	



AC 70 G

CAPACIDADE DE CARGA	● ● ● ● ●
PERFORMANCE NA ESTRADA	● ● ● ● ● ●
PERFORMANCE NO CAMPO	● ● ● ● ●
AUTOLIMPEZA	● ● ● ● ● ●
RESISTÊNCIA	● ● ● ● ●

AC 70 G

Pneu radial universal para multiserviços fins (MPT)



Estável, seguro e confortável na estrada graças a ampla banda de rodagem e uma boa sobreposição das barras de tração no centro.



Econômico graças ao baixo desgaste.



Os pneus da gama MPT têm um revestimento especial na carcaça e cinta de **aço para permitir altas velocidades de até 90 km/h.**



AC 70 G

Dados técnicos e capacidades de carga

Dimensão do pneu	Modelo da Banda Tipo	Índices de Carga e Velocidade LI/SS	Aros * (permitidos)	Largura da seção (mm)	Diâmetro total (mm)	Raio estático com carga (mm)	Circunferência do rolamento (mm)	
265/70 R 16 MPT	AC 70 G TL	114 G	8 9 7	261 271 251	775	354	2 333	
285/80 R 16 MPT	AC 70 G TL	126 G	10 9	308 298	866	370	2 540	
425/55 R 17 MPT	AC 70 G TL	134 G	13	428	884	399	2 642	
425/55 R 17 MPT	AC 70 G TL	141 G	13	428	884	399	2 642	
325/70 R 18 MPT	AC 70 G TL	125 G	10 11 9	321 331 311	918	421	2 765	
365/70 R 18 MPT	AC 70 G TL	132 G	11 12 10	365 375 355	978	449	2 947	
275/80 R 20 MPT	AC 70 G TL	131 G	9	274	966	446	2 890	



	Capacidade de carga do pneu (kg) à pressão do pneu (bar)											Velocidade (km/h)		
	0,6	0,8	1,0	1,2	1,4	1,6	2,0	2,5	3,0	3,5	4,0		4,5	6,0
	460	510	570	630	740	880	1 030	1 180						90
	490	560	620	680	800	960	1 120	1 280						65
	510	570	640	700	830	1 000	1 160	1 320						50
460	520	590	650	720	850	1 020	1 190	1 360						40
500	570	640	710	780	930	1 110	1 300	1 480						30
720	820	920	1 030	1 130	1 330	1 600	1 860	2 120						10
		570	650	720	790	930	1 110	1 280	1 450	(4,25 bar)				90
		620	700	780	860	1 010	1 200	1 390	1 570	1 700				65
		640	720	800	880	1 040	1 240	1 430	1 620	1 900				50
580	660	740	820	910	1 070	1 270	1 470	1 670	1 950					40
630	720	810	900	990	1 170	1 380	1 600	1 810	2 120					30
900	1 030	1 160	1 290	1 420	1 680	1 990	2 300	2 610	3 060					10
	780	880	980	1 080	1 280	1 550	1 830	2 120						90
	850	960	1 070	1 170	1 390	1 680	1 990	2 300						65
	880	990	1 100	1 210	1 430	1 740	2 050	2 370						50
790	900	1 020	1 130	1 240	1 470	1 780	2 100	2 440						40
860	980	1 110	1 230	1 350	1 600	1 940	2 290	2 650						30
1 240	1 410	1 590	1 770	1 940	2 300	2 790	3 290	3 820						10
	780	880	980	1 080	1 280	1 550	1 830	2 120	2 575					90
	850	960	1 070	1 170	1 390	1 680	1 990	2 300	2 795					65
	880	990	1 100	1 210	1 430	1 740	2 050	2 370	2 885					50
790	900	1 020	1 130	1 240	1 470	1 780	2 100	2 440	2 960					40
860	980	1 110	1 230	1 350	1 600	1 940	2 290	2 650	3 220					30
1 240	1 410	1 590	1 770	1 940	2 300	2 790	3 290	3 820	4 635					10
	660	740	820	900	1 060	1 260	1 460	1 650						90
	710	800	890	980	1 150	1 370	1 580	1 790						65
	740	830	920	1 010	1 200	1 410	1 630	1 850						50
660	760	850	950	1 040	1 230	1 460	1 680	1 900						40
720	820	930	1 030	1 130	1 340	1 570	1 820	2 060						30
1 040	1 180	1 330	1 480	1 630	1 920	2 270	2 620	2 970						10
	790	890	980	1 080	1 280	1 520	1 760	2 000						90
	860	960	1 070	1 170	1 380	1 650	1 910	2 170						65
	880	990	1 100	1 210	1 440	1 700	1 970	2 240						50
790	910	1 020	1 130	1 250	1 470	1 750	2 020	2 300						40
860	990	1 110	1 230	1 360	1 600	1 900	2 200	2 500						30
1 240	1 420	1 600	1 770	1 950	2 300	2 730	3 170	3 600						10
		600	670	750	820	970	1 160	1 340	1 510	1 690	(4,75 bar)			90
		650	730	810	890	1 060	1 250	1 450	1 640	1 830	1 950			65
		670	760	840	920	1 090	1 290	1 500	1 690	1 890	2 180			50
600	690	780	860	950	1 120	1 330	1 540	1 730	1 940	2 240				40
660	750	840	940	1 030	1 220	1 440	1 670	1 890	2 110	2 440				30
940	1 080	1 210	1 350	1 480	1 750	2 080	2 400	2 720	3 040	3 510				10

AC 70 G

Dados técnicos e capacidades de carga

Dimensão do pneu	Modelo da Banda Tipo	Índices de Carga e Velocidade LI/SS	Aros * (permitidos)	Largura da seção (mm)	Diâmetro total (mm)	Raio estático com carga (mm)	Circunferência do rolamento (mm)	
335/80 R 20 MPT	AC 70 G TL	134 G	11 10	320 310	1 048	485	3 168	
365/80 R 20 MPT (14.5 R 20)	MPT-21 TL	152 J	11 12	360	1 092	493	3 276	
375/70 R 20 MPT	AC 70 G TL	136 G	11 12	375 385	1 034	471	3 107	
405/70 R 20 MPT	AC 70 G TL	136 G	11 13	405 425	1 065	485	3 225	
405/70 R 20 MPT (16/70 R 20)	MPT-21 TL	152 J	13 12	407	1 076	492	3 228	
425/75 R 20 MPT	AC 70 G TL	148 G	13 11	441 421	1 148	521	3 440	
425/75 R 20 MPT	AC 70 G TL	158 G	13 13 SDC 11	441 441 421	1 148	521	3 440	

AC 70 G



MPT-21



Capacidade de carga do pneu (kg) à pressão do pneu (bar)												Velocidade (km/h)		
0,6	0,8	1,0	1,2	1,4	1,6	2,0	2,5	3,0	3,5	4,0	4,5		6,0	
	810	920	1020	1120	1330	1590	1870	2 120					90	
	880	990	1110	1220	1440	1730	2 010	2 300					65	
	910	1 030	1 140	1 250	1 480	1 780	2 080	2 380					50	
820	940	1 050	1 170	1 290	1 520	1 820	2 130	2 440					40	
890	1 020	1 150	1 270	1 400	1 650	1 990	2 320	2 650					30	
1 280	1 460	1 650	1 830	2 010	2 380	2 870	3 340	3 820					10	
				1 040	1 170	1 435	1 710	1 985	2 180	2 370	2 645	2 915	(6,25 bar) 3 550	100
				1 090	1 225	1 490	1 775	2 060	2 265	2 470	2 745	3 025	3 710	80
				1 120	1 250	1 520	1 810	2 100	2 315	2 530	2 815	3 095	3 800	70
				1 165	1 310	1 605	1 915	2 225	2 440	2 655	2 960	3 265	3 975	50
				1 190	1 330	1 620	1 940	2 255	2 490	2 725	3 025	3 325	4 080	40
				1 650	1 840	2 225	2 660	3 090	3 440	3 790	4 195	4 595	5 600	10
	755	860	970	1 080	1 180	1 400	1 630	1 850	2 240					90
	820	930	1 050	1 170	1 280	1 520	1 770	2 005	2 430					65
	845	960	1 085	1 215	1 320	1 570	1 825	2 070	2 510					50
	870	990	1 115	1 245	1 355	1 610	1 875	2 130	2 575					40
	945	1 085	1 215	1 350	1 475	1 750	2 040	2 315	2 800					30
1 360	1 550	1 745	1 940	2 125	2 520	2 935	3 330	4 030						10
		970	1 090	1 210	1 340	1 580	1 820	2 040	2 240					90
		1 050	1 190	1 320	1 450	1 710	1 970	2 210	2 430					65
		1 090	1 220	1 360	1 500	1 770	2 040	2 280	2 510					50
980	1 120	1 260	1 400	1 540	1 820	2 090	2 350	2 580						40
1 060	1 210	1 370	1 520	1 670	1 970	2 270	2 550	2 800						30
1 530	1 750	1 970	2 190	2 400	2 840	3 270	3 670	4 030						10
				1 055	1 175	1 425	1 735	2 010	2 285	2 595	2 905	3 120	3 550	100
				1 090	1 220	1 475	1 800	2 090	2 385	2 700	3 015	3 240	3 710	80
				1 110	1 240	1 505	1 830	2 130	2 430	2 750	3 070	3 300	3 800	70
				1 180	1 320	1 595	1 945	2 250	2 560	2 905	3 255	3 490	3 975	50
				1 200	1 340	1 625	1 980	2 300	2 620	2 965	3 305	3 560	4 080	40
				1 670	1 865	2 255	2 740	3 170	3 600	4 055	4 505	4 875	5 600	10
	1 120	1 260	1 400	1 540	1 810	2 150	2 490	2 820	3 150					90
	1 210	1 360	1 510	1 670	1 970	2 340	2 700	3 060	3 420					65
	1 250	1 410	1 560	1 720	2 030	2 410	2 790	3 160	3 530					50
1 120	1 280	1 440	1 610	1 770	2 090	2 480	2 860	3 240	3 620					40
1 220	1 400	1 570	1 740	1 920	2 270	2 690	3 110	3 530	3 940					30
1 760	2 010	2 260	2 510	2 760	3 270	3 880	4 480	5 080	5 670					10
	1 120	1 260	1 400	1 540	1 810	2 150	2 490	2 820	3 150	3 650	4 250			90
	1 210	1 360	1 510	1 670	1 970	2 340	2 700	3 060	3 420	3 960	4 610			65
	1 250	1 410	1 560	1 720	2 030	2 410	2 790	3 160	3 530	4 090	4 760			50
1 120	1 280	1 440	1 610	1 770	2 090	2 480	2 860	3 240	3 620	4 200	4 890			40
1 220	1 400	1 570	1 740	1 920	2 270	2 690	3 110	3 530	3 940	4 560	5 310			30
1 760	2 010	2 260	2 510	2 760	3 270	3 880	4 480	5 080	5 670	6 570	7 650			10

AC 70 G

Dados técnicos e capacidades de carga

Dimensão do pneu	Modelo da Banda Tipo	Índices de Carga e Velocidade LI/SS	Aros * (permitidos)	Largura da seção (mm)	Diâmetro total (mm)	Raio estático com carga (mm)	Circunferência do rolamento (mm)
445/65 R 22.5 MPT	AC 70 + TL	160 G	14 13	450 440	1 172	536	3 525
405/70 R 24 MPT	AC 70 G TL	149 G	13	419	1 166	541	3 530
445/70 R 24 MPT	AC 70 G TL	151 G	W 13 W 14 L W 12	435 445 425	1 248	561	3 708
445/70 R 24 MPT (17.5L R 24)	MPT-22 TL	151 G	DW 15 L	465	1 255	573	3 765
495/70 R 24 MPT	AC 70 G TL	155 G	W 15 L W 16 L W 14 L	493 503 483	1 313	582	3 908
495/70 R 30 MPT	AC 70 G TL	147 G	W 15 L W 16 L W 14 L	486 496 476	1 462	666	4 325

* Mais aros permitidos sob consulta.

Não é permitida a sobrecarga dos pneus.

Após 2 horas de condução em estradas, pare meia hora para aferir os pneus.

Os valores de carga para 0,6 bar foram calculados para montagem de pneus duplos e triplos.

Os valores de carga de 30 km/h (até 40 km/h) também se aplicam ao trabalho no campo a baixa velocidade e torque alto.

É necessária uma pressão de inflação mínima de 0,8 bar para o arar nos sulcos com tratores de tração simples.

Para transporte rodoviário intensivo a 90/65/50/40/30 km/h, a pressão deve ser aumentada em 0,4 bar. A pressão de inflação máxima nunca deve ser excedida.

Todos os valores de carga são válidos para terrenos com inclinações de até, e inclusive, 20% (11°). Quando operar em declives superiores a 20%, favor contatar o fabricante.

Pneus sem câmara – podem ser utilizados com câmara.

AC 70 +



AC 70 G



MPT-22



	Capacidade de carga do pneu (kg) à pressão do pneu (bar)												Velocidade (km/h)
	0,6	0,8	1,0	1,2	1,4	1,6	2,0	2,5	3,0	3,5	4,0	4,5	
1 280	1 270	1 430	1 580	1 740	2 060	2 410	2 750	3 075	3 390	3 690	3 960	4 500	90
	1 370	1 550	1 720	1 890	2 235	2 615	2 985	3 340	3 675	4 000	4 295	4 885	65
	1 420	1 600	1 770	1 950	2 305	2 700	3 080	3 445	3 795	4 130	4 435	5 040	50
	1 460	1 640	1 820	2 005	2 365	2 770	3 165	3 540	3 900	4 240	4 550	5 175	40
	1 390	1 580	1 780	1 980	2 175	2 575	3 015	3 440	3 845	4 235	4 610	4 950	5 625
2 000	2 280	2 570	2 850	3 135	3 705	4 340	4 950	5 540	6 100	6 640	7 125	8 100	10
1 060	1 050	1 180	1 320	1 450	1 710	2 030	2 340	2 650	2 950	3 250			90
	1 140	1 290	1 430	1 570	1 860	2 200	2 540	2 870	3 200	3 530			65
	1 180	1 330	1 470	1 620	1 920	2 270	2 620	2 960	3 300	3 640			50
	1 210	1 360	1 510	1 670	1 970	2 330	2 690	3 040	3 390	3 740			40
	1 150	1 320	1 480	1 650	1 810	2 140	2 530	2 920	3 310	3 690	4 060		30
1 660	1 900	2 130	2 370	2 610	3 080	3 650	4 210	4 760	5 310	5 850		10	
1 230	1 220	1 370	1 520	1 670	1 980	2 440	2 930	3 450					90
	1 320	1 490	1 650	1 820	2 150	2 650	3 180	3 740					65
	1 370	1 540	1 710	1 880	2 220	2 740	3 290	3 860					50
	1 400	1 580	1 750	1 930	2 280	2 810	3 370	3 970					40
	1 330	1 520	1 710	1 900	2 090	2 480	3 050	3 670	4 310				30
1 920	2 190	2 470	2 740	3 020	3 560	4 400	5 280	6 210				10	
1 200	1 200	1 345	1 500	1 635	1 930	2 400	2 650	3 010	3 380	3 450	(4,1 bar)		90
	1 248	1 399	1 560	1 700	2 007	2 496	2 756	3 130	3 515	3 588			80
	1 284	1 439	1 605	1 749	2 065	2 568	2 836	3 221	3 617	3 692			70
	1 344	1 506	1 680	1 831	2 162	2 688	2 968	3 371	3 786	3 864			50
	1 380	1 547	1 725	1 880	2 220	2 760	3 050	3 470	3 880	3 970			40
	2 150	2 421	2 700	2 943	3 470	4 320	4 770	5 430	6 080	6 210			10
1 450	1 440	1 620	1 800	1 980	2 340	2 840	3 250	3 875					90
	1 560	1 760	1 950	2 150	2 540	3 080	3 630	4 210					65
	1 620	1 810	2 020	2 220	2 620	3 180	3 750	4 340					50
	1 660	1 860	2 070	2 280	2 690	3 260	3 850	4 460					40
	1 570	1 800	2 020	2 250	2 470	2 920	3 550	4 190	4 850				30
2 270	2 590	2 920	3 240	3 560	4 210	5 110	6 030	6 980				10	
1 600	1 590	1 790	1 990	2 180	2 580	3 075							90
	1 720	1 940	2 160	2 370	2 800	3 340							65
	1 780	2 000	2 220	2 450	2 890	3 450							50
	1 830	2 060	2 280	2 510	2 970	3 540							40
	1 740	1 990	2 230	2 480	2 730	3 230	3 850						30
2 500	2 860	3 220	3 580	3 930	4 650	5 540						10	



Tração excelente



MPT-01

Excelente tração da banda de rodagem e propriedades de autolimpeza. Recomendado, acima de tudo, para aplicações de escavadoras.



Tração excelente



TD-10

Barras de tração na banda de rodagem especiais para tração.



Tração excelente



TR-01 (R-4)

Excelente poder de tração, indicado para aplicações industriais e agrícolas.



Tração excelente



TI-05 (R-4)

Banda de Rodagem industrial robusta com excelentes propriedades de tração.

Pneus diagonais agroindustriais

Pneus robustos e duráveis para múltiplas funções

Dimensão do pneu	MPT-01	TD-10	TR-01	TI-05
280/80-18	•			
275/80-18 MPT		•		
340/80-18	•			
320/80-18		•		
275/80-20 MPT		•		
335/80-20 MPT		•		
340/80-20	•			
360/80-20		•		
365/80-20 MPT		•		
400/70-20			•	
405/70-20	•			
15.5/80-24		•	•	
400/80-24 IND				•
405/70-24	•			
16.5/85-24		•		
17.5L-24			•	
460/70-24 IND			•	•
19.5L-24 IND				•
500/70-24 IND				•



Diagonais agroindustriais

Dados técnicos e capacidades de carga

Dimensão do pneu	Modelo da Banda	Tipo	Aros * (permitidos)	Câmara	Largura da seção (mm)	Diâmetro total (mm)	Raio estático com carga (mm)	Circunferência do rolamento (mm)
280/80-18 (10.5-18)	MPT-01	TL	9×18	10-18	270	905	419	2 660
280/80-18 (10.5-18)	MPT-01	TL	9×18	10-18	270	905	419	2 660
275/80-18 MPT (10.5-18 MPT)	TD-10	TL	9×18	–	278	911	422	2 730
340/80-18 (12.5-18)	MPT-01	TL	11×18 (9×18)	12.5-18 12-18HS	325	990	455	2 910
340/80-18 (12.5-18)	MPT-01	TL	11×18 (9×18)	12.5-18 12-18HS	325	990	455	2 910
340/80-18 (12.5-18)	MPT-01	TL	11×18 (9×18)	12.5-18 12-18HS	325	990	455	2 910
275/80-20 MPT (10.5-20 MPT)	TD-10	TL	9×20	–	278	948	444	2 805
275/80-20 MPT (10.5-20 MPT)	TD-10	TL	9×20	–	278	948	444	2 805
335/80-20 MPT (12.5-20 MPT)	TD-10	TL	11×20 11-20 SDC	–	340	1 044	480	3 055
340/80-20 (12.5-20)	MPT-01	TL	11×20 (11;12-20SDC)	–	325	1 040	480	3 060
340/80-20 (12.5-20)	MPT-01	TL	11×20 (11;12-20SDC)	–	325	1 040	480	3 060
365/80-20 MPT	TD-10	TL	11×20 11-20 SDC	–	360	1 092	503	3 215



MPT-01

TD-10

Lonas	Índices de Carga e Velocidade L/SS	Capacidade de carga do pneu (kg) à velocidade (km/h)						Pressão do pneu (bar)
		10	20	30	40	50	70	
10 PR	130 B	2 368	1 835	1 687	1 628	1 480		2,25
		2 464	1 910	1 756	1 694	1 540		2,50
		2 576	1 996	1 835	1 771	1 610		2,75
		2 720	2 108	1 938	1 870	1 700		3,00
		2 848	2 207	2 029	1 958	1 780		3,25
		2 952	2 288	2 103	2 030	1 845		3,50
		3 040	2 356	2 166	2 090	1 900		3,75
16 PR	140 B	3 280	2 540	2 330	2 250	2 050		4,50
		3 520	2 720	2 500	2 420	2 200		5,00
		3 760	2 910	2 670	2 580	2 350		5,50
		4 000	3 100	2 850	2 750	2 500		6,00
10 PR	126 E	1 550	1 205	1 075	990	965		1,50
		1 910	1 485	1 325	1 220	1 185	1 060	2,00
		2 900	2 255	2 015	1 850	1 805	1 610	3,50
		3 060	2 380	2 125	1 955	1 905	1 700	3,75
10 PR	132 B	2 416	1 872	1 721	1 661	1 510		1,75
		2 608	2 021	1 858	1 793	1 630		2,00
		2 784	2 158	1 984	1 914	1 740		2,25
		2 976	2 306	2 120	2 046	1 860		2,50
		3 104	2 406	2 212	2 134	1 940		2,75
		3 248	2 517	2 314	2 233	2 000		3,00
12 PR	135 B	3 368	2 610	2 400	2 316	2 105		3,25
		3 488	2 703	2 485	2 398	2 180		3,50
16 PR	145 B	3 875	3 000	2 760	2 660	2 420		4,00
		4 255	3 300	3 030	2 925	2 660		4,50
		4 640	3 595	3 300	3 190	2 900		5,00
8 PR	123 E	1 910	1 590	1 325	1 220	1 185	1 060	1,75
		2 105	1 755	1 465	1 345	1 310	1 170	2,00
		2 520	2 100	1 750	1 610	1 570	1 400	2,50
		2 790	2 325	1 940	1 785	1 735	1 550	3,00
12 PR	131 E	3 095	2 580	2 150	1 980	1 925	1 720	3,50
		3 375	2 810	2 345	2 155	2 100	1 875	4,00
		3 510	2 925	2 440	2 245	2 185	1 950	4,25
10 PR	129 E	2 465	2 055	1 710	1 575	1 535	1 370	1,75
		2 720	2 265	1 890	1 735	1 690	1 510	2,00
		3 060	2 550	2 125	1 955	1 905	1 700	2,50
		3 330	2 775	2 310	2 130	2 070	1 850	3,00
10 PR	133 B	3 216	2 492	2 291	2 211	2 010		2,75
		3 344	2 592	2 383	2 299	2 060		3,00
12 PR	136 B	3 488	2 703	2 485	2 398	2 180		3,25
		3 616	2 802	2 576	2 486	2 240		3,50
10 PR	132 E	2 810	2 340	1 950	1 795	1 750	1 560	1,75
		3 115	2 595	2 160	1 990	1 940	1 730	2,00
		3 600	3 000	2 500	2 300	2 240	2 000	2,50

Pneus Multiserviços, Agrícolas

Diagonais agroindustriais

Dados técnicos e capacidades de carga

Dimensão do pneu	Modelo da Banda	Tipo	Aros * (permitidos)	Câmara	Largura da seção (mm)	Diâmetro total (mm)	Raio estático com carga (mm)	Circunferência do rolamento (mm)
400/70-20	TR-01	TL	13×20 (13-20SDC)	–	404	1 090	490	3 210
405/70-20 (16/70-20)	MPT-01	TL	13×20 (13-20SDC)		407	1 076	495	3 165
405/70-20 (16/70-20)	MPT-01	TL	13×20 (13-20SDC)		407	1 076	495	3 165
15.5/80-24	TR-01	TL	W12×24 (W13×24) (W14L×24)	–	394	1 269	585	3 730
15.5/80-24	TR-01	TL	W12×24 (W13×24,W14L×24)	–	394	1 269	585	3 730
15.5/80-24	TR-01	TL	W12×24 (W13×24,W14L×24)	–	394	1 269	585	3 730
15.5/80-24	TR-01	TL	W12×24 (W13×24) (W14L×24)	–	394	1 269	585	3 730
405/70-24 (16/70-24)	MPT-01	TL	13×24 (13-24SDC)	16/70-24	407	1 178	545	3 465
17.5L-24	TR-01	TL	W15L×24	–	445	1 241	580	3 650

⁽¹⁾ Também disponível a versão reforçada (REFORÇADA)



MPT-01

TR-01

Lonas	Índices de Carga e Velocidade LI/SS	Capacidade de carga do pneu (kg) à velocidade (km/h)						Pressão do pneu (bar)
		10	20	30	40	50	70	
14 PR	150 B	3 040	3 735	2 420	2 175	1 975	2,00	
		3 580	3 225	2 850	2 560	2 325	2,50	
		4 120	3 710	3 280	2 945	2 675	3,00	
		4 660	4 195	3 710	3 330	3 025	3,50	
		5 160	4 645	4 100	3 685	3 350	4,00	
14 PR	149 B	3 840	2 976	2 736	2 640	2 400	2,25	
		4 120	3 193	2 936	2 833	2 575	2,50	
		4 656	3 608	3 317	3 201	2 910	3,00	
		4 928	3 819	3 511	3 388	3 080	3,25	
		5 200	4 030	3 705	3 575	3 250	3,50	
16 PR	152 B	5 440	4 216	3 876	3 740	3 400	3,75	
		5 680	4 402	4 047	3 905	3 550	4,00	
12 PR	154/142 A8	3 025	2 720	2 400	2 160	1 945	2,00	
		3 185	2 865	2 525	2 275	2 050	2,25	
		3 305	2 975	2 650	2 360	2 125	2,50	
		3 500	3 150	2 775	2 500	2 250	2,75	
		3 710	3 340	2 900	2 650	2 385	3,00	
14 PR ⁽¹⁾	156/144 A8	3 815	3 435	3 025	2 725	2 455	3,25	
		3 920	3 530	3 150	2 800	2 520	3,50	
16 PR	159/147 A8	4 115	3 700	3 290	2 938	2 645	3,75	
		4 305	3 875	3 445	3 075	2 770	4,10	
14 PR	163/151 A8	4 480	4 030	3 585	3 200	2 880	4,25	
		4 655	4 190	3 725	3 325	2 995	4,50	
		4 830	4 345	3 865	3 450	3 105	4,75	
14 PR	152 B	5 360	4 154	3 819	3 685	3 350	3,75	
		5 680	4 402	4 047	3 905	3 550	4,00	
10 PR	- /144 A8	2 500	2 250	2 000	1 785	1 605	1,10	
		2 800	2 520	2 240	2 000	1 800	1,30	
		3 100	2 790	2 480	2 215	1 995	1,50	
		3 400	3 060	2 720	2 430	2 185	1,70	
		3 705	3 335	2 960	2 645	2 380	2,00	
		3 920	3 530	3 135	2 800	2 520	2,20	

Diagonais agroindustriais

Dados técnicos e capacidades de carga

Dimensão do pneu	Modelo da Banda Tipo	Aros (permitidos)	Novo		Máx. em serviço		Raio estático com carga (mm)	Circunferência do rolamento (mm)	
			Diâmetro total (mm)	Largura da seção (mm)	Diâmetro total (mm)	Largura da seção (mm)			
400/80 - 24 IND (15.5/80 - 24)	TI-05 TL	DW 13 x 24 (DW 14 L x 24) (13 x 24, 14 x 24) (TW 14 L x 24)	1 250	404	1 294	436	573	3 688	
460/70 - 24 IND (17.5L - 24)	TI-05 TL	DW 14 L x 24 (DW 15 L, DW 16 L, 14, 16, TW 14 L)	1 250	455	1 300	494	580	3 660	
460/70 - 24 IND (17.5L - 24)	TR-01 TL	DW 14 L x 24 (DW 15 L, DW 16 L, 14, 16, TW 14 L)	1 254	455	1 300	494	565	3 700	
19.5 L - 24 IND	TI-05 TL	DW 16 L x 24	1 314	495	1 356	535	610	3 865	
500/70 - 24 IND (19.5L - 24)	TI-05 TL	DW 16 L x 24 (DW 15 L x 24) (W 15 L x 24) (W 16 L x 24) (16 x 24)	1 310	503	1 360	528	589	3 865	

Para a versão não-padrão, favor contatar o fabricante.

Estes pneus são para utilização agrícola normal e não para serviço contínuo na estrada.

TL = Tubeless (sem câmara)



	Índices de Carga e Velocidade LI/SS	Lonas	Capacidade de carga do pneu (kg) à velocidade (km/h)							Pressão do pneu (bar)
			Estático	10	10 Cíclico	20	30	40	50	
162 A8	-		5 975	3 245	3 895	2 830	2 700	2 595	2 365	2,00
			6 800	3 695	4 435	3 220	3 075	2 956	2 690	2,50
			7 625	4 145	4 975	3 615	3 450	3 315	3 020	3,00
			8 450	4 590	5 510	4 005	3 820	3 675	3 340	3,50
			9 275	5 040	6 050	4 395	4 195	4 030	3 670	4,00
			10 100	5 490	6 585	4 785	4 565	4 390	3 995	4,50
			10 925	5 940	7 125	5 180	4 940	4 750	4 325	5,00
159 A8	-		6 555	3 565	4 275	3 105	2 965	2 850	2 595	2,00
			7 430	4 040	4 845	3 520	3 360	3 230	2 940	2,50
			8 305	4 515	5 415	3 935	3 755	3 610	3 285	3,00
			9 175	4 990	5 985	4 350	4 150	3 990	3 630	3,50
			10 065	5 470	6 565	4 770	4 550	4 375	3 980	4,00
159 A8	-		6 555	3 565	4 275	3 105	2 965	2 850	2 595	2,00
			7 430	4 040	4 845	3 520	3 360	3 230	2 940	2,50
			8 305	4 515	5 415	3 935	3 755	3 610	3 285	3,00
			9 175	4 990	5 985	4 350	4 150	3 990	3 630	3,50
			10 065	5 470	6 565	4 770	4 550	4 375	3 980	4,00
151 A8	12 PR		4 510	2 450	2 940	2 140	2 040	1 960	1 785	1,10
			5 095	2 770	3 325	2 415	2 305	2 215	2 015	1,30
			5 680	3 090	3 705	2 690	2 570	2 470	2 250	1,50
			6 270	3 405	4 090	2 970	2 835	2 725	2 480	1,70
			7 075	3 845	4 615	3 350	3 200	3 075	2 800	1,90
			7 510	4 080	4 900	3 560	3 395	3 265	2 970	2,10
			7 935	4 315	5 175	3 760	3 590	3 450	3 140	2,30
164 A8	-		7 705	4 185	5 022	3 650	3 485	3 350	3 050	2,00
			8 650	4 700	5 640	4 100	3 910	3 760	3 425	2,50
			9 600	5 220	6 260	4 550	4 340	4 175	3 800	3,00
			10 550	5 735	6 880	5 000	4 770	4 585	4 175	3,50
			11 500	6 250	7 500	5 450	5 200	5 000	4 550	4,00

Diagonais agroindustriais (TD-10)

Dados técnicos e capacidades de carga

Dimensão do pneu	Modelo da Banda	Câmara	Aros * (permitidos)	Largura da seção (mm)	Diâmetro total (mm)	Raio estático com carga (mm)	Circunferência do rolamento (mm)
320/80 - 18 (sub. 12.5/80 - 18)	TD-10 TL	12.5/14.5/80 - 18 T 38G16 S	9 × 18	308	1 000	430 ⊕ 443 ⊕	3 015 ⊕ 3 025 ⊕
360/80 - 20 (sub. 14.5/75 - 20)	TD-10 TL	16/70 - 20; 335/80 - 20; 375/405/70 - 20 47GW S	11 × 20 12 × 20	360 370	1 092	485 ⊕ 492 ⊕	3 200 ⊕ 3 205 ⊕
15.5/80 - 24	TD-10 TL	14.9/16.9(13/14) - 24 T 47GW S	W 13 W 14 W 12	376 387 365	1 270	575 ⊕ 586 ⊕	3 820 ⊕ 3 841 ⊕
16.5/85 - 24	TD-10 TL	14.9/16.9(13/14) - 24 T 47GW S	W 13 W 15 L W 14 L	413 435 424	1 338	580 ⊕ 590 ⊕	4 010 ⊕ 4 032 ⊕

Para a versão não-padrão, favor contatar o fabricante.
Estes pneus são para utilização agrícola normal e não para serviço contínuo na estrada.

TL = Tubeless (sem câmara)
TT = Tube Type (com câmara)
⊕ = roda motriz
⊕+ = eixo livre



Lonas / Índices de Carga e Velocidade		Capacidade de carga do pneu (kg) à pressão do pneu (bar)										Velocidade (km/h)
		1,0	1,5	1,8	2,0	2,3	2,5	2,8	3,1	3,4	3,9	
PR	LI/SS											
10 PR	139 A8 ⊕→	1 290	1 700	1 900	2 060	2 145	2 200	2 315	2 430			40
	126 A8 ⊕	900	1 185	1 330	1 440	1 500	1 540	1 570	1 700			40
8 PR	141 A8 ⊕→	1 630	2 135	2 290	2 330	2 575						40
	128 A8 ⊕	1 140	1 480	1 600	1 630	1 800						40
16 PR	164 A6 ⊕→	2 725	2 990	3 120	3 250	3 500	3 750	4 000	4 125	4 350	5 000	30
	152 A6 ⊕	1 900	2 100	2 200	2 300	2 475	2 650	2 800	2 900	3 160	3 550	30
14 PR	165 A6 ⊕→	2 400	3 150	3 600	3 750	3 955	4 090	4 420	4 750	5 150		30
	153 A6 ⊕	1 700	2 225	2 540	2 650	2 800	2 900	3 135	3 370	3 650		30



AF-01

RESISTÊNCIA	● ● ● ●
TRAÇÃO	● ● ● ● ●
AUTOLIMPEZA	● ● ● ●



TL-01

RESISTÊNCIA	● ● ● ● ●
TRAÇÃO	● ● ● ●
AUTOLIMPEZA	● ● ● ●

AF-01 e TL-01

Pneus para tratores agroflorestais para trabalhos pesados em condições severas

Alta resistência a perfurações devido à construção reforçada e composto especiais da banda mais duráveis

Ótima tração devido ao desenho especial da banda de rodagem.

Excelente propriedades de autolimpeza para uma melhor aderência e menor deslizamento.

Alta capacidade de carga e propriedades de transporte.

Recomendado para uma ampla gama de utilizações florestais e para trabalho agrícola pesado.



Pneus agroflorestais AF-01, TL-01

Dados técnicos e capacidades de carga

Dimensão do pneu	Índices de Carga e Velocidade L/SS	Modelo da Banda	Aros * (permitidos)	Câmara	Largura da seção (mm)	Diâmetro total (mm)	Raio estático com carga (mm)	Circunferência do rolamento (mm)	Índice de velocidade	Água 75% (l)
380/85 - 24 (14.9 - 24)	137 A8 (134 B)	AF-01 TT	W 13 W 11 W 12	14.9 - 24	377 357 367	1 244	565	3 748	600	150
380/85 - 28 (14.9 - 28)	139 A8 (136 B)	AF-01 TT	W 13 W 11 W 12	14.9 - 28	386 366 376	1 354	612	4 056	650	190
16.9 - 30	12 PR	TL-01 TT	W 15 L W 14 L	16.9 - 30	429	1 485	685	4 390	700	240
420/85 - 34 (16.9 - 34)	147 A8 (144 B)	AF-01 TT	W 13 W 14 L W 15 L	16.9 - 34	425 435 445	1 582	719	4 730	750	265
460/85 - 34 (18.4 - 34)	152 A8 (149 B)	AF-01 TT	W 15 L W 14 L W 16 L	18.4 - 34	443 433 453	1 643	749	4 930	775	350

* Mais aros permitidos sob consulta.

Para transporte rodoviário intenso a 80/65/50/40/30 km/h, a pressão deve ser aumentada em 0,4 bar. A pressão de inflação máxima nunca deve ser excedida. Todos os valores de carga são válidos para terrenos com inclinações de até, e inclusive, 20% (11°). Quando operar em declives superiores a 20%, favor contatar o fabricante.



AF-01

TL-01

	Capacidade de carga do pneu (kg) à pressão do pneu (bar)							Velocidade (km/h)
	1,0	1,2	1,3	1,8	2,0	2,4	2,8	
1 285	1 450	1 750	1 850	1 945	2 120			50
1 425	1 600	1 950	2 050	2 140	2 300			40
1 525	1 710	2 085	2 195	2 290	2 460			30
1 875	2 085	2 505	2 715	2 925	3 170		3 370	10
1 385	1 550	1 900	2 005	2 095	2 240			50
1 510	1 700	2 060	2 170	2 270	2 430			40
1 615	1 820	2 205	2 325	2 430	2 600			30
1 980	2 210	2 655	2 875	3 000	3 360		3 585	10
1 310	1 525	1 850	1 960	2 070	2 180			40
1 635	1 905	2 315	2 450	2 585	2 725			30
1 960	2 290	2 780	2 940	3 105	3 270			20
2 290	2 670	3 240	3 430	3 625	3 815		4 060	10
1 775	2 000	2 430	2 550	2 650	2 800			50
1 940	2 180	2 650	2 785	2 900	3 075			40
2 075	2 335	2 835	2 980	3 100	3 290			30
2 550	2 840	3 410	3 695	3 975	4 300		4 555	10
2 020	2 300	2 800	2 940	3 060	3 250			50
2 225	2 500	3 075	3 225	3 355	3 550			40
2 380	2 675	3 290	3 450	3 590	3 800			30
2 925	3 255	3 925	4 265	4 615	4 980		5 270	10



TD-01

Banda de tração durável, também indicado para uso industrial.



TD-02

Banda de Rodagem universal com excelente tração para uma ampla variedade de aplicações.



TD-05

Exclusiva banda de rodagem com blocos inclinados a 23 graus para melhor tração e propriedades de autolimpeza. O ombro reforçado previne o deslizamento lateral e contribui para a resistência do pneu.



TD-08

Desenho da Banda de Rodagem com excelente poder de tração,



TD-13

Um design clássico para tratores, testado e comprovado a sua eficiência.



TD-17

Maior profundidade das barras de tração na banda de rodagem proporcionando melhor tração e menor deslizamento em condições difíceis.



TD-19

Pneu com maior área de contato no centro da banda de rodagem.

Série TD – pneus diagonais motrizes de trator

Para tratores e outras máquinas
agrícolas autopropulsadas



Série TD

Dados técnicos e capacidades de carga

Dimensão do pneu	Modelo da Banda	Tipo	Aros (permitidos)	Câmara	Largura da seção (mm)	Diâmetro total (mm)	Raio estático com carga (mm)	Circunferência do rolamento (mm)
8.3 - 20	TD-13	TT	W7 (W6)	8.3 - 20	211	895	416	2 640
8.3 - 24	TD-02	TT	W7 (W6)	8.3 - 24/9.5 - 24	211	995	470	2 935
9.5 - 24	TD-02	TT	W8 (W7)	8.3 - 24/9.5 - 24	241	1 050	495	3 095
11.2 - 24	TD-02	TT	W10 (W9)	11.2 - 24	284	1 105	520	3 300
11.2 - 24	TD-19	TT	W10 (W9)	11.2 - 24	284	1 105	520	3 300
11.2 - 24	TD-19	TL	W10 (W9)	(11.2 - 24)	284	1 105	520	3 300
12.4 - 24	TD-02	TT	W11 (W9, W10)	12.4 - 24	315	1 160	539	3 473
12.4 - 24	TD-19	TT	W11 (W9, W10)	12.4 - 24	315	1 160	539	3 473
12.4 - 24	TD-19	TL	W11 (W9, W10)	(12.4 - 24)	315	1 160	539	3 473
13.6 - 24	TD-19	TT	W11 (W12)	13.6 - 24	335	1 210	555	3 580
14.9 - 24	TD-08	TL	W13 (W11, W12)	14.9 - 24	393	1 252	562	3 618
14.9 - 24	TD-19	TT	W13 (W11, W12)	14.9 - 24	378	1 265	581	3 795



Lonas	Índices de Carga e Velocidade L/SS	Capacidade de carga do pneu (kg) à velocidade (km/h)				Pressão do pneu (bar)
		10	20	30	40	
6 PR	104 / 92 A8	530	465	410	370	0,8
		660	580	510	460	1,2
		785	695	610	550	1,6
		915	810	710	630	2,0
6 PR	100 A6 (93 A8)	855	730	610	490	1,5
		940	800	670	540	1,8
		1 030	880	735	590	2,1
		1 120	960	800	650	2,4
8 PR	112 A6 (104 A8)	1 220	1 045	870	700	1,8
		1 330	1 140	950	760	2,1
		1 465	1 255	1 045	840	2,5
		1 570	1 345	1 120	900	2,8
8 PR	116 A6 (108 A8)	1 330	1 140	950	760	1,5
		1 485	1 270	1 060	850	1,8
		1 620	1 385	1 155	925	2,1
		1 750	1 500	1 250	1 000	2,4
8 PR	116 A6 (108 A8)	1 330	1 140	950	760	1,5
		1 485	1 270	1 060	850	1,8
		1 620	1 385	1 155	925	2,1
		1 750	1 500	1 250	1 000	2,4
10 PR	119 A8	1 970	1 450	1 400	1 310	2,8
		2 040	1 510	1 460	1 360	3,0
8 PR	120 A6 (112 A8)	1 580	1 355	1 130	905	1,5
		1 700	1 460	1 215	970	1,7
		1 835	1 570	1 310	1 050	2,0
		1 960	1 680	1 400	1 120	2,3
8 PR	120 A6 (112 A8)	1 580	1 355	1 130	905	1,5
		1 700	1 460	1 215	970	1,7
		1 835	1 570	1 310	1 050	2,0
		1 960	1 680	1 400	1 120	2,3
12 PR	128 A8	2 420	1 790	1 720	1 610	2,9
		2 520	1 860	1 800	1 680	3,1
		2 610	1 930	1 860	1 740	3,3
		2 700	2 000	1 930	1 800	3,5
8 PR	123 A6 (116 A8)	1 975	1 695	1 410	1 130	1,4
		2 085	1 790	1 490	1 190	1,7
		2 170	1 860	1 550	1 250	2,0
4 PR	112 A6 (104 A8)	1 330	1 140	950	750	0,6
		1 570	1 345	1 120	900	0,8
8 PR	128 A6 (121 A8)	1 990	1 705	1 420	1 135	1,2
		2 170	1 860	1 550	1 250	1,4
		2 345	2 010	1 675	1 340	1,6
		2 520	2 160	1 800	1 450	1,8

Série TD

Dados técnicos e capacidades de carga

Dimensão do pneu	Modelo da Banda	Tipo	Aros (permitidos)	Câmara	Largura da seção (mm)	Diâmetro total (mm)	Raio estático com carga (mm)	Circunferência do rolamento (mm)
16.9-24	TD-13	TT	W15L (W14L)	16.9-24	429	1 335	620	3 940
18.4-26	TD-19	TL	W16L(W15L)	(18.4-26)	467	1 450	663	4 285
23.1-26	TD-01	TL	DW20	(23.1-26)	587	1 605	760	4 720
11.2-28	TD-02	TT	W10 (W9)	11.2-28	284	1 205	565	3 555
12.4-28	TD-02	TT	W11 (W10)	12.4-28	315	1 260	598	3 750
12.4-28	TD-19	TT	W11 (W10)	12.4-28	315	1 260	598	3 750
12.4-28	TD-19	TT	W11 (W10)	12.4-28	315	1 260	598	3 750
13.6-28	TD-19	TT	W12 (W11)	13.6-28	345	1 310	612	3 853
14.9-28	TD-19	TT	W13 (W12)	14.9-28	378	1 365	627	4 113
16.9-28	TD-13	TT	W15L (W14L)	16.9-28	429	1 435	670	4 235
16.9-28	TD-13	TT	W15L (W14L)	16.9-28	429	1 435	670	4 235



Lonas	Índices de Carga e Velocidade L/SS	Capacidade de carga do pneu (kg) à velocidade (km/h)				Pressão do pneu (bar)
		10	20	30	40	
8 PR	133 A6 (125 A8)	2 240	1 920	1 600	1 280	1,1
		2 450	2 100	1 750	1 400	1,3
		2 665	2 285	1 905	1 525	1,5
		2 885	2 470	2 060	1 650	1,7
12 PR	156 A8	4 785	3 470	3 380	3 190	1,9
		5 430	3 940	3 830	3 620	2,2
		6 000	4 360	4 160	4 000	2,5
14 PR	156 A8	4 350	3 565	3 100	2 900	1,1
		4 875	4 000	3 480	3 250	1,4
		5 475	4 490	3 905	3 650	1,7
		6 000	4 920	4 280	4 000	2,0
8 PR	118 A6 (110 A8)	1 260	1 080	900	720	1,3
		1 415	1 210	1 010	810	1,5
		1 570	1 345	1 120	900	1,8
		1 710	1 465	1 220	975	2,1
		1 850	1 585	1 320	1 060	2,4
8 PR	123 A6 (116 A8)	1 445	1 235	1 030	825	1,1
		1 620	1 385	1 155	925	1,4
		1 800	1 540	1 285	1 030	1,7
		2 005	1 715	1 430	1 145	2,0
		2 170	1 860	1 550	1 250	2,3
6 PR	117 A6 (109 A8)	1 445	1 235	1 030	825	1,1
		1 620	1 385	1 155	925	1,4
		1 800	1 540	1 285	1 030	1,7
10 PR	128 A6 (121 A8)	2 005	1 715	1 430	1 145	2,0
		2 170	1 860	1 550	1 250	2,3
		2 335	2 000	1 650	1 335	2,5
		2 535	2 175	1 790	1 450	2,8
6 PR	121 A6 (113 A8)	1 570	1 345	1 120	895	1,0
		1 720	1 475	1 230	985	1,2
		1 875	1 610	1 340	1 070	1,4
		2 030	1 740	1 450	1 150	1,6
8 PR	130 A6 (122 A8)	1 905	1 630	1 360	1 090	1,0
		2 115	1 810	1 510	1 210	1,2
		2 395	2 050	1 710	1 370	1,5
		2 660	2 280	1 900	1 500	1,8
8 PR	135 A6 (127 A8)	2 355	2 015	1 680	1 345	1,1
		2 730	2 340	1 950	1 560	1,4
		3 055	2 615	2 180	1 750	1,7
12 PR	143 A6 (135 A8)	3 305	2 830	2 360	1 890	1,9
		3 400	2 915	2 430	1 950	2,0
		3 605	3 090	2 575	2 060	2,2
		3 815	3 310	2 725	2 180	2,4

Série TD

Dados técnicos e capacidades de carga

Dimensão do pneu	Modelo da Banda	Tipo	Aros (permitidos)	Câmara	Largura da seção (mm)	Diâmetro total (mm)	Raio estático com carga (mm)	Circunferência do rolamento (mm)
16.9-30	TD-13	TT	W15L (W14L)	16.9-30	429	1 485	685	4 390
16.9-30	TD-13	TT	W15L (W14L)	16.9-30	429	1 485	685	4 390
16.9-30	TD-17	TT	W15L (W14L)	16.9-30	429	1 485	685	4 390
18.4-30	TD-13	TT	W16L (W15L)	16.9-30	467	1 550	714	4 540
18.4-30	TD-13	TT	W16L (W15L)	16.9-30	467	1 550	714	4 540
16.9-34	TD-02	TT	W15L (W14L)	16.9-34	429	1 585	724	4 680
16.9-34	TD-17	TT	W15L (W14L)	16.9-34	429	1 585	724	4 680
18.4-34	TD-02	TT	W16L (W15L)	16.9-34 18.4-34	467	1 650	770	4 865
18.4-34	TD-19	TT	W16L (W15L)	16.9-34 18.4-34	467	1 650	770	4 865
18.4-34	TD-19	TT	W16L (W15L)	16.9-34 18.4-34	467	1 650	770	4 865
12.4-36	TD-13	TT	W11 (W10)	12.4-36	315	1 465	685	4 330



Lonas	Índices de Carga e Velocidade L/SS	Capacidade de carga do pneu (kg) à velocidade (km/h)				Pressão do pneu (bar)
		10	20	30	40	
10 PR	140 A6 (132 A8)	2 410	2 065	1 720	1 375	1,1
		2 885	2 470	2 060	1 650	1,4
		3 220	2 760	2 300	1 850	1,7
		3 500	3 000	2 500	2 000	2,0
12 PR	143 A6 (135 A8)	3 815	3 270	2 725	2 180	2,3
10 PR	140 A6 (132 A8)	2 410	2 065	1 720	1 375	1,1
		2 885	2 470	2 060	1 650	1,4
		3 220	2 760	2 300	1 850	1,7
		3 500	3 000	2 500	2 000	2,0
12 PR	149 A6 (141 A8)	2 645	2 270	1 890	1 515	0,9
		3 110	2 665	2 220	1 775	1,2
		3 400	2 915	2 430	1 950	1,4
		4 355	3 730	3 110	2 490	2,1
		4 550	3 900	3 250	2 575	2,3
14 PR	152 A6 (144 A8)	4 745	4 070	3 390	2 710	2,5
		4 970	4 260	3 550	2 800	2,7
10 PR	142 A6 (134 A8)	2 620	2 245	1 870	1 495	1,1
		3 010	2 580	2 150	1 720	1,4
		3 400	2 915	2 430	1 950	1,7
		3 710	3 180	2 650	2 120	2,0
8 PR	139 A6 (131 A8)	2 620	2 245	1 870	1 495	1,1
		3 010	2 580	2 150	1 720	1,4
		3 400	2 915	2 430	1 950	1,7
12 PR	151 A6 (144 A8)	3 050	2 615	2 180	1 745	1,0
		3 380	2 900	2 415	1 930	1,2
		3 710	3 180	2 650	2 120	1,4
		3 955	3 390	2 825	2 260	1,6
		4 200	3 600	3 000	2 430	1,8
		4 580	3 925	3 270	2 620	2,1
		4 830	4 140	3 450	2 800	2,3
8 PR	142 A6 (134 A8)	3 050	2 615	2 180	1 745	1,0
		3 380	2 900	2 415	1 930	1,2
		3 710	3 180	2 650	2 120	1,4
12 PR	151 A6 (144 A8)	4 580	3 925	3 270	2 620	2,1
		4 830	4 140	3 450	2 800	2,3
12 PR	135 A6 (127 A8)	1 610	1 380	1 150	920	1,1
		1 750	1 500	1 250	1 000	1,3
		1 890	1 620	1 350	1 080	1,5
		2 030	1 740	1 450	1 150	1,7
		2 610	2 240	1 865	1 490	2,7
		2 750	2 360	1 965	1 570	2,9
		2 900	2 485	2 070	1 655	3,1
		3 050	2 615	2 180	1 750	3,3

Série TD

Dados técnicos e capacidades de carga

Dimensão do pneu	Modelo da Banda	Tipo	Aros (permitidos)	Câmara	Largura da seção (mm)	Diâmetro total (mm)	Raio estático com carga (mm)	Circunferência do rolamento (mm)
13.6-36	TD-13	TT	W12 (W11)	13.6-36	345	1 515	698	4 447
11.2-38	TD-13	TL	W10 (W9)	11.2-38	290	1 454	665	4 380
12.4-38	TD-17	TT	W11 (W10)	12.4-38	320	1 515	719	4 514
13.6-38	TD-13	TT	W12 (W11)	13.6-38	345	1 565	740	4 670
13.6-38	TD-13	TT	W12 (W11)	13.6-38	345	1 565	740	4 670
14.9-38	TD-05	TT	W13 (W12)	14.9-38	380	1 640	760	4 838
15.5-38	TD-05	TT	W14L	15.5-38	394	1 580	745	4 661
16.9-38	TD-19	TT	W15L (W14L)	16.9-38	429	1 685	795	5 091
16.9-38	TD-13	TT	W15L (W14L)	16.9-38	429	1 685	795	5 091
18.4-38	TD-19	TT	W16L (W15L)	18.4-38	467	1 750	814	5 216

A pressão de inflação deve ser aumentada em 0,4 bar para aplicações em carregadores frontais.

Para a versão não-padrão, favor contatar o fabricante.

Estes pneus são para utilização agrícola normal e não para serviço contínuo na estrada.

TL = Tubeless (sem câmara)

TT = Tube Type (com câmara)



Lonas	Índices de Carga e Velocidade L/SS	Capacidade de carga do pneu (kg) à velocidade (km/h)				Pressão do pneu (bar)
		10	20	30	40	
6 PR	125 A6 (118 A8)	1 625	1 390	1 160	930	0,9
		1 895	1 625	1 355	1 085	1,2
		2 080	1 780	1 485	1 190	1,4
		2 310	1 980	1 650	1 320	1,6
4 PR	106 A8	980	840	700	630	0,8
		1 225	1 050	875	800	1,0
		1 330	1 140	950	850	1,1
		1 465	1 255	1 045	950	1,3
8 PR	127 A6 (120 A8)	2 070	1 775	1 480	1 185	1,7
		2 200	1 885	1 570	1 255	1,9
		2 325	1 990	1 660	1 330	2,1
		2 450	2 100	1 750	1 400	2,3
6 PR	126 A6 (119 A8)	1 695	1 450	1 210	970	0,9
		2 015	1 730	1 440	1 150	1,2
		2 200	1 885	1 570	1 255	1,4
		2 380	2 040	1 700	1 360	1,6
14 PR	139 A6 (131 A8)	2 920	2 500	2 085	1 670	2,9
		3 075	2 635	2 195	1 755	3,1
		3 235	2 770	2 310	1 850	3,3
		3 400	2 915	2 430	1 950	3,5
6 PR	129 A6 (122 A8)	2 190	1 880	1 565	1 250	1,0
		2 380	2 040	1 700	1 360	1,2
		2 590	2 220	1 850	1 480	1,4
8 PR	133 A6 (125 A8)	2 470	2 120	1 765	1 400	1,4
		2 655	2 275	1 895	1 520	1,6
		2 885	2 475	2 060	1 650	1,8
8 PR	141 A6 (133 A8)	2 620	2 245	1 870	1 495	1,0
		3 050	2 615	2 180	1 745	1,3
		3 325	2 850	2 375	1 900	1,5
		3 605	3 090	2 575	2 060	1,7
8 PR	141 A6 (133 A8)	2 620	2 245	1 870	1 495	1,0
		3 050	2 615	2 180	1 745	1,3
		3 325	2 850	2 375	1 900	1,5
		3 605	3 090	2 575	2 060	1,7
8 PR	143 A6 (135 A8)	3 025	2 590	2 160	1 730	0,9
		3 485	2 990	2 490	1 990	1,2
		3 815	3 270	2 725	2 180	1,4



IM-01

Banda de rodagem testada e aprovada para transporte, também recomendada para rodas motrizes.



IM-02

Banda de rodagem com excelente tração para uma ampla variedade de aplicações.



IM-03

Design clássico para implementos de uso universal.



IM-04

Banda de Rodagem universal e moderna recomendada para uma ampla variedade de usos agrícolas.



IM-07

Pneu com ranhuras em zigzag, sem elementos laterais. Indicado para uso em pastagens e cultivo do solo.



IM-09

Pneu de tração com barras de tração laterais reforçadas. Baixa pressão de inflação para redução da compactação do solo.



IM-10

Pneu com ranhuras em zigzag, sem elementos laterais. Indicado para o cultivo do solo e para aplicações de transporte rápido.



AC 30

Banda de Rodagem robusta para veículos de construção.

Série IM – Diagonal para Implementos

Ótimas propriedades de transporte



B 3

Especialmente desenvolvido para tratores de terraplanagem, ceifadoras grandes e tratores urbanos.



G 1

Pneu perfeito para máquinas e equipamentos pequenos como cortadores de grama.



B 19

Pneu diagonal direcional com ombro arredondado. Boa estabilidade e propriedades de autolimpeza. Ideal para pequenas máquinas de plantio de hortaliças e produção de feno.



B 63

Pneu com desenho especial proporcionando boa estabilidade proteção do gramado e conforto elevado.



Série IM

Dados técnicos e capacidades de carga

Dimensão do pneu	Modelo da Banda	Tipo	Aros (permitidos)	Câmara	Largura da seção (mm)	Diâmetro total (mm)	Raio estático com carga (mm)	Circunferência do rolamento (mm)	
13 × 5.00 - 6	G 1	TL	3.50 × 6	4.00 - 6	124	322	148	963	
13 × 5.00 - 6	B 19	TL	3.50 × 6	4.00 - 6	124	322	148	963	
13 × 5.00 - 6	B 19	TL	3.50 × 6	4.00 - 6	124	322	148	963	
15 × 6.00 - 6	B 19	TL	4.50 × 6	15 × 6.00 - 6	150	362	165	1 082	
16 × 6.50 - 8	B 19	TL	5.375 × 8	16 × 6.50/7.50 - 8	165	408	189	1 220	
16 × 6.50 - 8	B 19	TL	5.375 × 8	16 × 6.50/7.50 - 8	165	408	189	1 220	
16 × 6.50 - 8	B 19	TL	5.375 × 8	16 × 6.50/7.50 - 8	165	408	189	1 220	
18 × 8.50 - 8	G 1	TL	7.00 × 8	18 × 8.50/9.50 - 8	214	462	212	1 381	
18.5 × 8.50 - 8 (215/65 - 8)	B 63	TL	7.00 × 8	18 × 8.50/9.50 - 8	215	470	211	1 375	
18.5 × 8.50 - 8 (215/65 - 8)	B 63	TL	7.00 × 8	18 × 8.50/9.50 - 8	215	470	211	1 375	
10.0/80 - 12	IM - 04	TL	9.00 × 12 (7.00 × 12)	10.0/80 - 12	264	710	316	2 085	
10.0/80 - 12	IM - 04	TL	9.00 × 12 (7.00 × 12)	10.0/80 - 12	264	710	316	2 085	
200/60 - 14.5	IM - 10	TL	6.75 × 14.5		200	620	285	1 823	
28 × 9.00 - 15	AC 30	TT	7.00 I × 15 6 1/2 K × 15	43GS16	234 229	710	322	2 160	
240/70 - 15	B 3	TL	7.00 I × 15 6 1/2 K × 15		232 227	721	322	2 135	



Lonas	Índices de Carga e Velocidade LI/SS	Capacidade de carga do pneu (kg) à velocidade (km/h)					Pressão do pneu (bar)	
		10	20	30	40	50		
4 PR	49 A4	211	185				2,25	
4 PR	49 A4	211	185				2,25	
8 PR	66 A4	342	300				4,25	
6 PR	72 A4	405	355				3,00	
6 PR	70 A4	382	335				3,00	
10 PR	77 A4	470	412				3,75	
12 PR	80 A4	513	450				4,00	
6 PR	78 A4	485	425				2,75	
6 PR	78 A6	548	485	425			3,50	
12 PR	90 A6	774	684	600			6,30	
8 PR	112 A8	1 175	1 060	940	840	755	1,75	
		1 225	1 105	980	875	790	2,00	
		1 330	1 200	1 065	950	855	2,30	
		1 360	1 220	1 085	970	875	2,50	
		1 450	1 305	1 160	1 035	930	2,75	
		1 570	1 410	1 255	1 120	1 010	3,10	
10 PR	117 A8	1 650	1 485	1 320	1 180	1 060	3,40	
		1 745	1 570	1 395	1 245	1 120	3,70	
		1 800	1 620	1 440	1 285	1 155	3,90	
10 PR	102 A8	600	540	480	430	390	1,50	
		720	650	575	515	465	2,00	
		805	725	645	575	520	2,50	
		880	795	705	630	565	3,00	
		960	865	765	685	615	3,50	
		1 035	930	830	740	665	4,00	
		1 115	1 000	890	795	715	4,50	
		1 190	1 070	950	850	765	5,00	
					(25 km/h)			
				455	435	425		0,70
6 PR	102 A5	510	495	480			0,90	
		545	525	510			1,00	
		695	670	650			1,50	
		810	780	760			2,00	
		905	875	850			2,50	
8 PR	115 A8	1 210	640	580	510		1,00	
		1 660	895	790	710	640	1,60	
		1 810	970	860	770	690	2,00	
		2 500	1 350	1 190	1 070	960	3,00	
		2 770	1 485	1 320	1 180	1 060	3,50	
		2 860	1 530	1 360	1 215	1 090	4,00	

Série IM

Dados técnicos e capacidades de carga

Dimensão do pneu	Modelo da Banda	Tipo	Aros (permitidos)	Câmara	Largura da seção (mm)	Diâmetro total (mm)	Raio estático com carga (mm)	Circunferência do rolamento (mm)
10.0/75 - 15.3	IM-04	TL	9.00×15.3	10-15 HS 10/75-15	264	760	351	2 235
10.0/75 - 15.3	IM-04	TL	9.00×15.3	10-15 HS 10/75-15	264	760	351	2 235
10.0/75 - 15.3	IM-04	TL	9.00×15.3	10-15 HS 10/75-15	264	760	351	2 235
10.0/75 - 15.3	IM-04	TL	9.00×15.3	10-15 HS 10/75-15	264	760	351	2 235
11.5/80 - 15.3	IM-04	TL	9.00×15.3	11.5/80-15	290	845	386	2 485
11.5/80 - 15.3	IM-04	TL	9.00×15.3	11.5/80-15	290	845	386	2 485
11.5/80 - 15.3	IM-04	TL	9.00×15.3	11.5/80-15	290	845	386	2 485
11.5/80 - 15.3	IM-04	TL	9.00×15.3	11.5/80-15	290	845	386	2 485
12.5/80 - 15.3	IM-04	TL	9.00×15.3	–	307	889	436	2 615
400/60 - 15.5	IM-07	TL	13.00×15.5	–	405	875	380	2 575
400/60 - 15.5	IM-07	TL	13.00×15.5	–	405	875	380	2 575
400/60 - 15.5	IM-07	TL	13.00×15.5	–	405	875	380	2 575
10.50 - 16	IM-01	TT	7.00I-16 (7.0-401.5)	10.50-16	274	945	432	2 780



Lonas	Índices de Carga e Velocidade LI/SS	Capacidade de carga do pneu (kg) à velocidade (km/h)					Pressão do pneu (bar)
		10	20	30	40	50	
10 PR	122 A8	1 665	1 500	1 335	1 190	1 070	2,50
		1 850	1 665	1 480	1 320	1 190	3,00
		1 975	1 775	1 580	1 410	1 270	3,50
		2 100	1 890	1 680	1 500	1 350	4,00
12 PR	125 A8	2 240	2 015	1 790	1 600	1 440	4,50
		2 310	2 080	1 850	1 650	1 485	4,75
14 PR ⁽¹⁾	130 A8	2 430	2 185	1 945	1 735	1 560	5,00
		2 660	2 395	2 130	1 900	1 710	5,50
18 PR ⁽¹⁾	143 A8	3 025	2 720	2 420	2 160	1 945	6,00
		3 380	3 045	2 705	2 415	2 175	6,50
		3 815	3 435	3 050	2 725	2 455	7,10
10 PR	130 A8	2 065	1 860	1 650	1 475	1 330	2,50
		2 430	2 185	1 945	1 735	1 565	3,00
		2 660	2 395	2 130	1 900	1 710	3,50
12 PR	134 A8	2 815	2 535	2 250	2 010	1 810	3,75
		2 970	2 670	2 375	2 120	1 910	4,00
14 PR	139 A8	3 260	2 935	2 610	2 330	2 095	4,50
		3 400	3 060	2 720	2 430	2 185	4,75
16 PR ⁽²⁾	141 A8	3 470	3 125	2 780	2 480	2 230	5,00
		3 605	3 245	2 885	2 575	2 320	5,40
14 PR	141 A8	2 920	2 625	2 335	2 085	1 875	3,25
		3 110	2 795	2 485	2 220	2 000	3,50
		3 305	2 975	2 645	2 360	2 125	3,70
		3 485	3 135	2 790	2 490	2 240	4,00
		3 605	3 245	2 885	2 575	2 320	4,30
14 PR	140 A8	2 015	1 815	1 615	1 440	1 295	1,25
		2 185	1 965	1 745	1 560	1 405	1,50
		2 520	2 270	2 015	1 800	1 620	2,00
		2 800	2 520	2 240	2 000	1 800	2,50
		3 150	2 835	2 520	2 250	2 025	3,00
		3 500	3 150	2 800	2 500	2 250	3,50
		145 A8	4 060	3 650	3 250	2 900	2 610
152 A8	140 A8	4 410	3 970	3 530	3 150	2 835	4,00
		4 690	4 220	3 750	3 350	3 015	5,00
		4 970	4 475	3 975	3 550	3 195	6,00
14 PR	144 A8	2 870	2 585	2 295	2 050	1 845	3,25
		2 970	2 670	2 375	2 120	1 910	3,50
		3 220	2 900	2 575	2 300	2 070	4,00
		3 470	3 125	2 780	2 480	2 230	4,50
		3 710	3 340	2 970	2 650	2 385	5,00
		3 920	3 530	3 135	2 800	2 520	5,25

⁽¹⁾ Disponível também na versão reforçada (REFORÇADA)

⁽²⁾ Também disponível a versão reforçada para o tipo pneu com câmara (REFORÇADA)

Série IM

Dados técnicos e capacidades de carga

Dimensão do pneu	Modelo da Banda	Tipo	Aros (permitidos)	Câmara	Largura da seção (mm)	Diâmetro total (mm)	Raio estático com carga (mm)	Circunferência do rolamento (mm)
15.0/55 - 17	IM-04	TL	13.00×17 (13×17)	15.0/55 - 17	391	850	410	2 499
15.0/55 - 17	IM-04	TL	13.00×17	15.0/55 - 17	391	850	410	2 499
19.0/45 - 17	IM-04	TL	16.00×17	–	491	866	390	2 546
19.0/45 - 17	IM-04	TL	16.00×17	–	491	866	390	2 546
500/50 - 17	IM-07	TL	16.00×17	–	500	940	420	2 763
500/50 - 17	IM-07	TL	16.00×17	–	500	940	420	2 763
12.5/80 - 18	IM-03	TT	11×18 (9×18)	12 - 18 HS 12.5 - 18	308	965	444	2 840
12.5/80 - 18	IM-03	TT	11×18 (9×18)	12 - 18 HS 12.5 - 18	308	965	444	2 840
12.5/80 - 18	IM-04	TT	11×18 (9×18)	12 - 18 HS 12.5 - 18	308	965	444	2 840
12.5/80 - 18	IM-04	TT	11×18 (9×18)	12 - 18 HS 12.5 - 18	308	965	444	2 840



Lonas	Índices de Carga e Velocidade LI/SS	Capacidade de carga do pneu (kg) à velocidade (km/h)					Pressão do pneu (bar)
		10	20	30	40	50	
10 PR	131 A8	2 325	2 090	1 860	1 660	1 495	2,00
		2 595	2 335	2 080	1 855	1 670	2,40
		2 730	2 455	2 185	1 950	1 755	2,60
14 PR	137 A8	2 830	2 545	2 260	2 020	1 820	2,80
		2 970	2 670	2 375	2 120	1 910	3,10
		3 050	2 745	2 440	2 180	1 960	3,30
		3 135	2 820	2 510	2 240	2 015	3,50
		3 220	2 900	2 575	2 300	2 070	3,70
14 PR	144 A8	2 605	2 345	2 085	1 860	1 675	2,00
		2 980	2 685	2 385	2 130	1 915	2,50
		3 305	2 975	2 645	2 360	2 125	3,00
		3 625	3 265	2 900	2 590	2 330	3,50
		3 920	3 530	3 135	2 800	2 520	4,00
18 PR	157 A8	5 110	4 600	4 090	3 650	3 285	4,75
		5 320	4 790	4 255	3 800	3 420	5,00
		5 545	4 990	4 435	3 960	3 565	5,25
		5 775	5 195	4 620	4 125	3 715	5,50
14 PR	149 A8	3 330	3 000	2 665	2 380	2 140	2,00
		3 815	3 435	3 050	2 725	2 455	2,50
		4 200	3 780	3 360	3 000	2 700	3,00
		4 550	4 095	3 640	3 250	2 925	3,50
18 PR	155 A8	4 985	4 485	3 985	3 560	3 200	4,00
		5 425	4 880	4 340	3 875	3 490	4,40
14 PR	145 A8	2 715	2 445	2 175	1 940	1 745	2,25
		2 885	2 595	2 305	2 060	1 855	2,50
		3 305	2 975	2 645	2 360	2 125	3,00
		3 565	3 205	2 850	2 545	2 290	3,50
		3 870	3 485	3 095	2 765	2 490	4,00
		4 060	3 655	3 250	2 900	2 610	4,25
16 PR	147 A8	4 145	3 730	3 315	2 960	2 665	4,50
		4 305	3 875	3 445	3 075	2 770	5,00
14 PR	145 A8	2 715	2 445	2 175	1 940	1 745	2,25
		2 885	2 595	2 305	2 060	1 855	2,50
		3 305	2 975	2 645	2 360	2 125	3,00
		3 565	3 205	2 850	2 545	2 290	3,50
		3 870	3 485	3 095	2 765	2 490	4,00
		4 060	3 655	3 250	2 900	2 610	4,25
16 PR	147 A8	4 145	3 730	3 315	2 960	2 665	4,50
		4 305	3 875	3 445	3 075	2 770	5,00

Série IM

Dados técnicos e capacidades de carga

Dimensão do pneu	Modelo da Banda	Tipo	Aros (permitidos)	Câmara	Largura da seção (mm)	Diâmetro total (mm)	Raio estático com carga (mm)	Circunferência do rolamento (mm)
13.0/65 - 18	IM-04	TT/TL	11 × 18	13.0/65 - 18	336	890	412	2 615
360/95 - 18 (13.00 - 18)	IM-02	TT	9A × 18	12.00 - 18	370	1 128	514	3 315
14.5/80 - 18	IM-03	TT	13 × 18	14.5/80 - 18	372	1 045	475	3 075
500/60 - 22.5	IM-09	TL	16.00 × 22.5	–	503	1 172	511	3 446
550/60 - 22.5	IM-09	TL	16.00 × 22.5	–	537	1 232	534	3 622

⁰¹ Versão reforçada para o tipo TL, com câmara, também disponível (REFORÇADA)

Para a versão não-padrão, favor contatar o fabricante.

Estes pneus são para uso agrícola normal e não para serviço contínuo na estrada.

TL = Tubeless (sem câmara)

TT = Tube Type (com câmara)



Lonas	Índices de Carga e Velocidade LI/SS	Capacidade de carga do pneu (kg) à velocidade (km/h)					Pressão do pneu (bar)
		10	20	30	40	50	
16 PR⁽³⁾	143 A8	2 270	2 040	1 815	1 620	1 460	2,00
		2 575	2 320	2 060	1 840	1 655	2,50
		2 885	2 595	2 305	2 060	1 855	3,00
		3 220	2 900	2 575	2 300	2 070	3,50
		3 400	3 060	2 720	2 430	2 185	4,00
		3 605	3 245	2 885	2 575	2 320	4,50
		3 815	3 435	3 050	2 725	2 455	5,00
12 PR	150 A8	3 555	3 200	2 845	2 540	2 285	2,50
		4 200	3 780	3 360	3 000	2 700	3,00
		4 690	4 220	3 750	3 350	3 015	3,50
12 PR	155 A8	2 850	2 565	2 280	2 035	1 830	1,50
		3 310	2 980	2 650	2 365	2 130	2,00
		3 765	3 390	3 015	2 690	2 420	2,50
		4 215	3 795	3 370	3 010	2 710	3,00
		4 660	4 195	3 730	3 330	2 995	3,50
		5 125	4 610	4 100	3 660	3 295	4,00
		5 425	4 885	4 340	3 875	3 490	4,25
16 PR	159 A8	3 955	3 560	3 165	2 825	2 545	1,50
		4 390	3 950	3 510	3 135	2 820	1,80
		4 825	4 340	3 860	3 445	3 100	2,10
		5 250	4 725	4 200	3 750	3 375	2,40
		5 690	5 120	4 555	4 065	3 660	2,70
		6 125	5 515	4 900	4 375	3 940	3,00
16 PR	163 A8	4 780	4 305	3 825	3 415	3 075	1,50
		5 125	4 610	4 100	3 660	3 295	1,70
		5 455	4 910	4 360	3 895	3 505	1,90
		5 775	5 200	4 620	4 125	3 715	2,10
		6 235	5 615	4 990	4 455	4 010	2,40
		6 530	5 880	5 225	4 665	4 200	2,60
		6 825	6 145	5 460	4 875	4 390	2,80



TR-01

Modelo de banda com excelente tração, recomendado para todas as máquinas autopropulsoras, carregadoras agrícolas, pe quenos caminhões basculantes e manipuladores telescópicos.



TR-03

Pneu universal de tração para diferentes aplicações agrícolas.



TR-04

Pneu para utilização em todos os terrenos com ótima tração e ampla variedade de aplicações agrícolas.



TR-05

Pneu com comprovada durabilidade para aplicação agrícola com ótimo poder de tração.



TR-06

Pneu de tração com perfil baixo para uso em pastagens, recomendado para rodas motrizes.



TR-07

Pneu de perfil baixo com ótima tração, recomendado para uso em pastagens.



TR-08

Pneu de flutuação com **reduzida compactação do solo devido** a baixa pressão de inflação. Ótima tração, capacidade de frenagem e estabilidade lateral.



TR-10

Pneu recomendado principalmente para o eixo dianteiro de **carregadoras, retroescavadeiras, plataformas e máquinas autopropulsoras.**

Série TR – Diagonal para Implementos

Pneus de tração para diversas aplicações agrícolas



TR-11

Banda de rodagem com barras de tração robustas, garantindo uma excelente tração. Recomendado para **carregadeiras e caminhões basculantes**.



TR-12

Pneu com excelente tração, desenvolvido para **rodas motrizes de máquinas agrícolas e industriais**. Também indicado para máquinas de reboque.

Dimensão do pneu	TR-01	TR-03	TR-04	TR-05	TR-06	TR-07	TR-08	TR-10	TR-11	TR-12
31x15.50-15					•	•				
10.0/75-15.3		•	•							
11.5/80-15.3		•								
400/60-15.5							•			
15.0/55-17	•									
480/45-17	•									
14-17.5								•		
12.0/75-18		•							•	
14.5/80-18				•						
400/70-20	•									
500/45-20										•
500/60-22.5							•			•
550/60-22.5							•			
600/40-22.5										•
600/50-22.5							•			

Série TR

Dados técnicos e capacidades de carga

Dimensão do pneu	Modelo da Banda	Tipo	Aros (permitidos)	Câmara	Largura da seção (mm)	Diâmetro total (mm)	Raio estático com carga (mm)	Circunferência do rolamento (mm)
31×15.50-15 (400/50-15)	TR-06	TL	13LB×15	–	370	760	350	2 235
31×15.50-15 (400/50-15)	TR-07	TL	13LB×15	–	370	760	350	2 235
10.0/75-15.3	TR-03	TL	9.00×15.3	10-15 HS 10/75-15	264	780	360	2 295
10.0/75-15.3	TR-03	TL	9.00×15.3	10-15 HS 10/75-15	264	780	360	2 295
10.0/75-15.3	TR-04	TL	9.00×15.3	10-15 HS 10/75-15	264	780	360	2 295
11.5/80-15.3	TR-03	TL	9.00×15.3	11.5/80-15	290	867	395	2 550
11.5/80-15.3	TR-03	TL	9.00×15.3	11.5/80-15	290	867	395	2 550
400/60-15.5	TR-08	TL	13.00×15.5	–	390	865	385	2 546
400/60-15.5	TR-08	TL	13.00×15.5	–	390	865	385	2 546



Lonas	Índices de Carga e Velocidade L/SS	Capacidade de carga do pneu (kg) – eixo livre / eixo motriz à velocidade de até (km/h)					Pressão do pneu (bar)
		10	20	30	40	50	
8 PR	121/109 A8	1 045 / 730	940 / 655	835 / 580	745 / 520	670 / 470	1,00
		1 295 / 910	1 165 / 820	1 035 / 730	925 / 650	835 / 585	1,50
		1 555 / 1 090	1 400 / 985	1 245 / 875	1 110 / 780	1 000 / 700	2,00
		1 805 / 1 265	1 625 / 1 140	1 445 / 1 015	1 290 / 905	1 160 / 815	2,50
		2 030 / 1 440	1 825 / 1 300	1 625 / 1 155	1 450 / 1 030	1 305 / 925	3,00
8 PR	121/109 A8	1 045 / 730	940 / 655	835 / 580	745 / 520	670 / 470	1,00
		1 295 / 910	1 165 / 820	1 035 / 730	925 / 650	835 / 585	1,50
		1 555 / 1 090	1 400 / 985	1 245 / 875	1 110 / 780	1 000 / 700	2,00
		1 805 / 1 265	1 625 / 1 140	1 445 / 1 015	1 290 / 905	1 160 / 815	2,50
		2 030 / 1 440	1 825 / 1 300	1 625 / 1 155	1 450 / 1 030	1 305 / 925	3,00
10 PR	122/111 A8	1 665 / 1 210	1 500 / 1 090	1 335 / 970	1 190 / 865	1 070 / 780	2,50
		1 755 / 1 275	1 580 / 1 145	1 405 / 1 020	1 255 / 910	1 130 / 820	2,75
		1 850 / 1 330	1 665 / 1 195	1 480 / 1 065	1 320 / 950	1 190 / 855	3,00
		1 910 / 1 380	1 720 / 1 240	1 530 / 1 105	1 365 / 985	1 230 / 885	3,25
		1 975 / 1 430	1 775 / 1 285	1 580 / 1 140	1 410 / 1 020	1 270 / 920	3,50
2 100 / 1 525	1 890 / 1 375	1 680 / 1 220	1 500 / 1 090	1 350 / 980	4,00		
14 PR	130/118 A8	2 170 / 1 570	1 955 / 1 410	1 735 / 1 255	1 550 / 1 120	1 395 / 1 010	4,25
		2 240 / 1 610	2 015 / 1 450	1 790 / 1 290	1 600 / 1 150	1 440 / 1 035	4,50
		2 310 / 1 650	2 080 / 1 485	1 850 / 1 320	1 650 / 1 180	1 485 / 1 060	4,75
		2 430 / 1 715	2 185 / 1 545	1 945 / 1 370	1 735 / 1 225	1 560 / 1 105	5,00
		2 550 / 1 780	2 295 / 1 600	2 040 / 1 420	1 820 / 1 270	1 640 / 1 145	5,25
2 660 / 1 850	2 395 / 1 665	2 130 / 1 480	1 900 / 1 320	1 710 / 1 190	5,50		
10 PR	122/111 A8	1 665 / 1 210	1 500 / 1 090	1 335 / 970	1 190 / 865	1 070 / 780	2,50
		1 755 / 1 275	1 580 / 1 145	1 405 / 1 020	1 255 / 910	1 130 / 820	2,75
		1 850 / 1 330	1 665 / 1 195	1 480 / 1 065	1 320 / 950	1 190 / 855	3,00
		1 910 / 1 380	1 720 / 1 240	1 530 / 1 105	1 365 / 985	1 230 / 885	3,25
		1 975 / 1 430	1 775 / 1 285	1 580 / 1 140	1 410 / 1 020	1 270 / 920	3,50
2 100 / 1 525	1 890 / 1 375	1 680 / 1 220	1 500 / 1 090	1 350 / 980	4,00		
10 PR	130/119 A8	1 820 / 1 510	1 640 / 1 360	1 455 / 1 210	1 300 / 1 080	1 170 / 970	2,25
		2 065 / 1 580	1 860 / 1 425	1 650 / 1 265	1 475 / 1 130	1 330 / 1 015	2,50
		2 430 / 1 735	2 185 / 1 560	1 945 / 1 390	1 735 / 1 240	1 560 / 1 115	3,00
		2 660 / 1 905	2 395 / 1 715	2 130 / 1 525	1 900 / 1 360	1 710 / 1 225	3,50
		2 970 / 2 170	2 670 / 1 955	2 375 / 1 735	2 120 / 1 550	1 910 / 1 395	4,00
3 260 / 2 310	2 935 / 2 080	2 610 / 1 850	2 330 / 1 650	2 095 / 1 485	4,50		
3 400 / 2 380	3 060 / 2 140	2 720 / 1 905	2 430 / 1 700	2 185 / 1 530	4,75		
14 PR	140/127 A8	2 015 / 1 420	1 815 / 1 280	1 615 / 1 135	1 440 / 1 015	1 295 / 915	1,25
		2 185 / 1 525	1 965 / 1 375	1 745 / 1 220	1 560 / 1 090	1 405 / 980	1,50
		2 520 / 1 750	2 270 / 1 575	2 015 / 1 400	1 800 / 1 250	1 620 / 1 125	2,00
		2 800 / 1 975	2 520 / 1 775	2 240 / 1 580	2 000 / 1 410	1 800 / 1 270	2,50
		3 150 / 2 205	2 835 / 1 985	2 520 / 1 765	2 250 / 1 575	2 025 / 1 420	3,00
3 500 / 2 450	3 150 / 2 205	2 800 / 1 960	2 500 / 1 750	2 250 / 1 575	3,50		
(1)	145/132 A8	4 060 / 2 800	3 650 / 2 520	3 250 / 2 240	2 900 / 2 000	2 610 / 1 800	3,60

¹⁾ Versão reforçada (REFORÇADA)

Série TR

Dados técnicos e capacidades de carga

Dimensão do pneu	Modelo da Banda	Tipo	Aros (permitidos)	Câmara	Largura da seção (mm)	Diâmetro total (mm)	Raio estático com carga (mm)	Circunferência do rolamento (mm)	
400/60 - 15.5	TR-08	TL	13.00×15.5	–	390	865	385	2 546	
15.0/55 - 17	TR-01	TL	13.00×17 (13×17)	–	391	872	410	2 565	
15.0/55 - 17	TR-01	TL	13.00×17 (13×17)	–	391	872	410	2 565	
15.0/55 - 17	TR-01	TL	13.00×17	–	391	872	410	2 565	
480/45 - 17 IMP	TR-01	TL	15.00×17 (16.00×17)	–	479	864	410	2 576	
14 - 17.5	TR-10	TL	10.50×17.5	–	355	910	430	2 858	
12.0/75 - 18	TR-03	TL	W9×18 (9.11×18)	12.0 - 18	299	937	447	2 755	
12.0/75 - 18	TR-11	TL	W9×18 (9.11×18)	12.0 - 18	299	937	447	2 755	
14.5/80 - 18	TR-05	TT	13×18	14.5/80 - 18	372	1 045	475	3 075	
500/45 - 20	TR-12	TL	16.00×20 DC	–	490	980	445	2 910	



Lonas	Índices de Carga e Velocidade LI/SS	Capacidade de carga do pneu (kg) – eixo livre / eixo motriz à velocidade de até (km/h)					Pressão do pneu (bar)
		10	20	30	40	50	
	152/140 A8	4410 / 3135 4690 / 3305 4970 / 3500	3970 / 2820 4220 / 2975 4475 / 3150	3530 / 2510 3750 / 2645 3975 / 2800	3150 / 2240 3350 / 2360 3550 / 2500	2835 / 2015 3015 / 2125 3195 / 2250	4,00 5,00 6,00
10 PR	131/119 A8	2 325 / 1 615 2 465 / 1 710 2 595 / 1 815 2 730 / 1 905	2 090 / 1 455 2 220 / 1 535 2 335 / 1 630 2 455 / 1 715	1 860 / 1 295 1 970 / 1 365 2 080 / 1 450 2 185 / 1 525	1 660 / 1 155 1 760 / 1 220 1 855 / 1 295 1 950 / 1 360	1 495 / 1 040 1 585 / 1 100 1 670 / 1 165 1 755 / 1 225	2,00 2,20 2,40 2,60
12 PR	134/122 A8	2 830 / 1 990 2 970 / 2 100	2 545 / 1 790 2 670 / 1 890	2 260 / 1 590 2 375 / 1 680	2 020 / 1 420 2 120 / 1 500	1 820 / 1 280 1 910 / 1 350	2,80 3,10
14 PR	137/125A8	3 050 / 2 135 3 135 / 2 200 3 220 / 2 310	2 745 / 1 920 2 820 / 1 980 2 900 / 2 080	2 440 / 1 710 2 510 / 1 760 2 575 / 1 850	2 180 / 1 525 2 240 / 1 570 2 300 / 1 650	1 960 / 1 370 2 015 / 1 415 2 070 / 1 485	3,30 3,50 3,70
	146/134 A8	1 638 / 1 158 2 100 / 1 484 2 604 / 1 840 2 982 / 2 107 3 444 / 2 434 3 906 / 2 760 4 200 / 2 968	1 474 / 1 042 1 890 / 1 336 2 344 / 1 656 2 684 / 1 897 3 100 / 2 190 3 515 / 2 484 3 780 / 2 671	1 310 / 926 1 680 / 1 187 2 083 / 1 472 2 386 / 1 686 2 755 / 1 947 3 125 / 2 208 3 360 / 2 374	1 170 / 827 1 500 / 1 060 1 860 / 1 314 2 130 / 1 505 2 460 / 1 738 2 790 / 1 972 3 000 / 2 120	1 053 / 744 1 350 / 954 1 674 / 1 183 1 917 / 1 355 2 214 / 1 565 2 511 / 1 774 2 700 / 1 908	0,80 1,20 1,60 2,00 2,40 2,80 3,20
14 PR	150/139 B	3 890 / 2 760 4 060 / 2 890 4 240 / 3 030 4 410 / 3 165 4 640 / 3 345 4 930 / 3 565 5 210 / 3 780	3 505 / 2 480 3 655 / 2 600 3 820 / 2 730 3 970 / 2 850 4 175 / 3 010 4 435 / 3 205 4 685 / 3 400	3 115 / 2 205 3 250 / 2 315 3 395 / 2 425 3 530 / 2 530 3 715 / 2 675 3 940 / 2 850 4 166 / 3 025	2 780 / 1 970 2 900 / 2 065 3 030 / 2 165 3 150 / 2 260 3 315 / 2 390 3 520 / 2 545 3 720 / 2 700	2 500 / 1 775 2 610 / 1 860 2 725 / 1 950 2 835 / 2 035 2 985 / 2 150 3 170 / 2 290 3 350 / 2 430	3,20 3,50 3,80 4,10 4,50 5,00 5,50
12 PR	139/126 A8	3 150 / 2 225 3 400 / 2 380	2 835 / 2 005 3 060 / 2 140	2 520 / 1 780 2 720 / 1 905	2 250 / 1 590 2 430 / 1 700	2 025 / 1 430 2 185 / 1 530	3,50 4,00
12 PR	135/123 A8	2 490 / 1 800 2 610 / 1 870 2 835 / 2 025 3 050 / 2 170	2 245 / 1 620 2 350 / 1 680 2 550 / 1 820 2 745 / 1 955	1 995 / 1 440 2 090 / 1 500 2 270 / 1 620 2 440 / 1 735	1 780 / 1 285 1 865 / 1 335 2 025 / 1 445 2 180 / 1 550	1 600 / 1 155 1 680 / 1 200 1 825 / 1 300 1 960 / 1 395	2,75 3,00 3,50 4,00
12 PR	155/143 A8	3 765 / 2 660 4 445 / 3 155 4 895 / 3 485 5 425 / 3 815	3 390 / 2 395 4 000 / 2 840 4 405 / 3 135 4 885 / 3 435	3 015 / 2 130 3 555 / 2 525 3 915 / 2 790 4 340 / 3 050	2 690 / 1 900 3 175 / 2 255 3 495 / 2 490 3 875 / 2 725	2 420 / 1 710 2 860 / 2 030 3 145 / 2 240 3 490 / 2 455	2,50 3,25 3,75 4,25
	162/150 A8	5 775 / 4 060 6 125 / 4 305 6 650 / 4 690	5 200 / 3 655 5 510 / 3 875 5 985 / 4 220	4 620 / 3 250 4 900 / 3 445 5 320 / 3 750	4 125 / 2 900 4 375 / 3 075 4 750 / 3 350	3 710 / 2 610 3 940 / 2 770 4 275 / 3 015	4,00 5,00 6,00

Série TR

Dados técnicos e capacidades de carga

Dimensão do pneu	Modelo da Banda	Tipo	Aros (permitidos)	Câmara	Largura da seção (mm)	Diâmetro total (mm)	Raio estático com carga (mm)	Circunferência do rolamento (mm)	
500/60 - 22.5	TR-08	TL	16.00×22.5	–	503	1 192	519	3 504	
500/60 - 22.5	TR-12	TL	16.00×22.5 DC	–	503	1 192	519	3 504	
500/60 - 22.5	TR-12	TL	16.00×22.5	–	503	1 192	519	3 504	
550/60 - 22.5	TR-08	TL	16.00×22.5	–	537	1 254	542	3 687	
550/60 - 22.5	TR-08	TL	16.00×22.5	–	537	1 254	542	3 687	
600/40 - 22.5	TR-12	TL	20.00TH2×22.5 (20.00DC)	–	600	1 050	473	3 146	
600/40 - 22.5	TR-12	TL	20.00TH2×22.5 (20.00DC)	–	600	1 050	473	3 146	
600/50 - 22.5	TR-08	TL	20.00×22.5	–	595	1 140	510	3 380	
600/50 - 22.5	TR-08 HD	TL	20.00×22.5	–	611	1 172	510	3 440	

Para a versão não-padrão, favor contatar o fabricante.

Estes pneus são para uso agrícola normal e não para serviço contínuo na estrada.

TL = Tubeless (sem câmara)

TT = Tube Type (com câmara)

TR-08



TR-12



Lonas	Índices de Carga e Velocidade LI/SS	Capacidade de carga do pneu (kg) – eixo livre / eixo motriz à velocidade de até (km/h)					Pressão do pneu (bar)
		10	20	30	40	50	
16 PR	159/147 A8	3 955 / 2 700	3 560 / 2 430	3 165 / 2 160	2 825 / 1 930	2 545 / 1 735	1,50
		4 390 / 3 050	3 950 / 2 745	3 510 / 2 440	3 135 / 2 180	2 820 / 1 960	1,80
		4 825 / 3 390	4 340 / 3 050	3 860 / 2 710	3 445 / 2 420	3 100 / 2 180	2,10
		5 250 / 3 710	4 725 / 3 340	4 200 / 2 970	3 750 / 2 650	3 375 / 2 385	2,40
		5 690 / 4 010	5 120 / 3 610	4 555 / 3 210	4 065 / 2 865	3 660 / 2 580	2,70
		6 125 / 4 305	5 515 / 3 875	4 900 / 3 445	4 375 / 3 075	3 940 / 2 770	3,00
165/153 A8	165/153 A8	6 125 / 4 305	5 510 / 3 875	4 900 / 3 445	4 375 / 3 075	3 940 / 2 770	2,80
		6 650 / 4 690	5 985 / 4 220	5 320 / 3 750	4 750 / 3 350	4 275 / 3 015	3,20
		7 210 / 4 970	6 490 / 4 475	5 780 / 3 975	5 150 / 3 550	4 635 / 3 195	3,60
170/158 A8	170/158 A8	7 840 / 5 600	7 055 / 5 040	6 270 / 4 480	5 600 / 4 000	5 040 / 3 600	4,00
		8 400 / 5 950	7 560 / 5 355	6 720 / 4 760	6 000 / 4 250	5 400 / 3 825	4,50
16 PR	167/155 A8	3 205 / 2 279	2 884 / 2 051	2 564 / 1 823	2 289 / 1 628	2 060 / 1 465	0,80
		4 120 / 2 930	3 708 / 2 637	3 296 / 2 344	2 943 / 2 093	2 649 / 1 883	1,20
		5 036 / 3 581	4 532 / 3 222	4 029 / 2 864	3 597 / 2 558	3 237 / 2 302	1,60
		5 799 / 4 123	5 219 / 3 711	4 639 / 3 298	4 142 / 2 945	3 728 / 2 651	2,00
		6 714 / 4 774	6 043 / 4 297	5 372 / 3 819	4 796 / 3 410	4 316 / 3 069	2,40
		7 630 / 5 425	6 867 / 4 883	6 104 / 4 340	5 450 / 3 875	4 905 / 3 488	2,80
171/159 A8	171/159 A8	7 060 / 4 940	6 495 / 4 540	5 930 / 4 150	5 650 / 3 950	4 800 / 3 360	3,00
		7 360 / 5 220	6 775 / 4 800	6 185 / 4 385	5 890 / 4 175	5 005 / 3 550	3,20
		7 700 / 5 470	7 070 / 5 030	6 500 / 4 640	6 150 / 4 375	5 225 / 3 720	3,40
161/149 A8	161/149 A8	2 520 / 1 750	2 270 / 1 575	2 015 / 1 400	1 800 / 1 250	1 620 / 1 125	0,80
		3 220 / 2 310	2 900 / 2 080	2 575 / 1 850	2 300 / 1 650	2 070 / 1 485	1,20
		3 920 / 2 800	3 530 / 2 520	3 135 / 2 240	2 800 / 2 000	2 520 / 1 800	1,60
		4 550 / 3 220	4 095 / 2 900	3 640 / 2 575	3 250 / 2 300	2 925 / 2 070	2,00
		5 250 / 3 710	4 725 / 3 340	4 200 / 2 970	3 750 / 2 650	3 375 / 2 385	2,40
		5 950 / 4 200	5 355 / 3 780	4 760 / 3 360	4 250 / 3 000	3 825 / 2 700	2,80
6 475 / 4 550	5 830 / 4 095	5 180 / 3 640	4 625 / 3 250	4 160 / 2 925	3,20		
172/160 A8	172/160 A8	7 000 / 4 970	6 300 / 4 475	5 600 / 3 975	5 000 / 3 550	4 500 / 3 195	3,60
		7 840 / 5 600	7 055 / 5 040	6 270 / 4 480	5 600 / 4 000	5 040 / 3 600	4,00
		8 120 / 5 775	7 310 / 5 200	6 495 / 4 620	5 800 / 4 125	5 220 / 3 710	5,00
		8 820 / 6 300	7 940 / 5 670	7 055 / 5 040	6 300 / 4 500	5 670 / 4 050	6,00
16 PR	165/153 A8	4 440 / 3 025	3 995 / 2 720	3 550 / 2 420	3 170 / 2 160	2 855 / 1 945	1,10
		4 830 / 3 305	4 345 / 2 975	3 865 / 2 645	3 450 / 2 360	3 105 / 2 125	1,30
		5 395 / 3 690	4 855 / 3 320	4 320 / 2 950	3 855 / 2 635	3 470 / 2 370	1,60
		5 760 / 3 940	5 185 / 3 545	4 610 / 3 155	4 115 / 2 815	3 705 / 2 535	1,80
		6 125 / 4 200	5 515 / 3 780	4 900 / 3 360	4 375 / 3 000	3 940 / 2 700	2,00
		6 670 / 4 650	6 005 / 4 185	5 335 / 3 720	4 765 / 3 320	4 290 / 2 990	2,30
		7 210 / 5 110	6 490 / 4 600	5 770 / 4 090	5 150 / 3 650	4 635 / 3 285	2,60
		168/156 A8	7 840 / 5 600	7 055 / 5 040	6 270 / 4 480	5 600 / 4 000	5 040 / 3 600



TS-02

Pneu universal de tração para uma ampla variedade de aplicações de jardinagem.



TS-04

Pneu todo-o-terreno com excelente tração.



TS-05

Pneu com excelentes tração e condução. Também indicados para uso industrial rápido.



TS-06

Banda de Rodagem otimizada com ótima tração.



TS-07

Pneu especialmente desenvolvido para máquinas semeadoras. Também aplicável em rodas motrizes.



TD-10

Pneu com barras de tração para eixo motriz.



TD-13

Banda de Rodagem de design clássico, testada e aprovada.



B 12

Design de tração universal para uma ampla gama de aplicações de jardinagem.

Pneus para pequenos tratores

E todo tipo de equipamentos de jardinagem



B 16

Banda de Rodagem com barras de tração profundas e robustas para maior tração.



B 17

Desenho da banda de rodagem para uma excelente tração.



B 18

Banda de Rodagem universal com ótima tração.



B 64

Pneu de tração universal para uma ampla gama de aplicações de jardinagem.

Pneus para Tratores Pequenos

Dados técnicos e capacidades de carga

Dimensão do pneu	Modelo da Banda	Tipo	Aros (permitidos)	Câmara	Largura da seção (mm)	Diâmetro total (mm)	Raio estático com carga (mm)	Circunferência do rolamento (mm)
3.50-6	B 16	TT	2.50×6	4.00-6	96	343	157	1 026
13×5.00-6	B 12	TT/TL	3.50×6	4.00-6	120	328	151	981
3.50-8	B 16	TT	2.50×8	3.50/4.00-8	96	395	183	1 181
4.00-8	B 12	TT	3.00×8	3.50/4.00-8	105	425	196	1 271
4.00-8	B 12	TT	3.00×8	3.50/4.00-8	105	425	196	1 271
16×6.50-8	B 64	TL	5.375×8	16×6.50/7.50-8	165	408	189	1 220
16×6.50-8	B 64	TL	5.375×8	16×6.50/7.50-8	165	408	189	1 220
4.00-10	B 12	TT	3.00×10	4.00-10	109	470	219	1 405
4.00-10	B 12	TT	3.00×10	4.00-10	109	470	219	1 405
5.00-10	B 16	TT	3.00×10	5.00-10	132	520	240	1 555
5.0-10	B 17	TT	3.50×10	5.00-10	135	515	238	1 540
5.0-10	B 17	TT	3.50×10	5.00-10	135	515	238	1 540
4.00-12	B 12	TT	3.00×12	4.00-12	109	530	248	1 585
5.00-12	TS-02	TT	4.00E×12 (3.00D×12)	5.00-12	145	580	260	1 705
5.00-12	TS-02	TT	4.00E×12 (3.00D×12)	5.00-12	145	580	260	1 705
5.00-12	B 12	TT	4.00×12	5.00-12	145	575	267	1 719
5.00-12	B 12	TT	4.00×12	5.00-12	145	575	267	1 719
6.5/90-12 (170/90-12)	TS-06	TT	5J×12 (5JA×12)	6.5/80-12	165	615	278	1 810
6.5/80-12	B 18	TT	5.00×12	5.00-12	165	600	278	1 794



Lonas	Índices de Carga e Velocidade LI/SS	Capacidade de carga do pneu (kg) – eixo livre / eixo motriz à velocidade de até (km/h)					Pressão do pneu (bar)
		10	20	25	30	40	
4 PR	33 A6	- / 148	- / 131	- / 123	- / 115		3,00
4 PR	49 A6	- / 239	- / 211	- / 198	- / 185		2,25
4 PR	35 A6	- / 156	- / 138	- / 129	- / 121		3,00
2 PR	31 A6	- / 141	- / 124	- / 117	- / 109		1,50
4 PR	44 A6	- / 206	- / 182	- / 171	- / 160		2,75
4 PR	52 A6	- / 258	- / 228	- / 214	- / 200		1,90
8 PR	69 A6	- / 419	- / 371	- / 348	- / 325		4,25
2 PR	37 A6	- / 165	- / 146	- / 137	- / 128		1,50
4 PR	49 A6	- / 239	- / 211	- / 198	- / 185		2,75
4 PR	59 A6	- / 313	- / 277	- / 260	- / 243		2,25
2 PR	48 A6	- / 232	- / 205	- / 193	- / 180		1,25
4 PR	61 A6	- / 332	- / 293	- / 275	- / 257		2,25
4 PR	54 A6	- / 273	- / 242	- / 227	- / 212		2,75
2 PR	61/48 A6	290 / 200	255 / 180	240 / 165	225 / 155	205 / 140	1,00
		330 / 230	295 / 205	275 / 195	257 / 180	230 / 165	1,25
6 PR	78/66 A6	370 / 260	325 / 230	305 / 215	285 / 200	255 / 180	1,50
		405 / 295	360 / 260	335 / 245	315 / 225	285 / 205	1,75
		445 / 320	395 / 280	370 / 260	345 / 245	310 / 225	2,00
		485 / 340	430 / 300	400 / 285	375 / 265	340 / 240	2,25
		495 / 350	440 / 310	410 / 290	385 / 270	345 / 245	2,50
		520 / 370	460 / 325	435 / 305	405 / 285	365 / 260	3,00
		550 / 390	485 / 345	455 / 325	425 / 300	385 / 270	3,50
		2 PR	48 A6	- / 232	- / 205	- / 193	- / 180
4 PR	62 A6	- / 342	- / 302	- / 284	- / 265		2,25
6 PR	89/76 A8	365 / 265	330 / 235	310 / 225	290 / 210	260 / 188	0,80
		400 / 285	360 / 255	340 / 240	315 / 225	285 / 202	1,00
		430 / 305	385 / 275	365 / 260	345 / 245	307 / 218	1,20
		475 / 345	430 / 310	405 / 290	375 / 275	340 / 245	1,50
		555 / 405	500 / 365	470 / 345	440 / 325	395 / 288	2,00
		610 / 440	550 / 395	520 / 375	500 / 355	437 / 315	2,40
		695 / 475	625 / 425	590 / 400	550 / 380	495 / 338	2,75
		730 / 505	655 / 455	620 / 430	580 / 405	520 / 362	3,00
		810 / 560	730 / 505	690 / 475	650 / 450	580 / 400	3,50
		4 PR	72 A6	- / 458	- / 405	- / 380	- / 355

Pneus para Tratores Pequenos

Dados técnicos e capacidades de carga

Dimensão do pneu	Modelo da Banda	Tipo	Aros (permitidos)	Câmara	Largura da seção (mm)	Diâmetro total (mm)	Raio estático com carga (mm)	Circunferência do rolamento (mm)	
11.0/65-12	TD-10	TT	9.00×12 (7.00×12)	—	281 261	692	310	2 125	
6.5/75-14	TS-02	TT	5J×14	155/165-14	150	610	283	1 830	
5.00-15	TS-06	TT	3.00D×15 (4J×15)	5.00-15	129	661	307	1 985	
6.5/90-15 (170/90-15)	TS-06	TT	5J×15 (41/2K×15)	6.5/80-15	163	695	318	2 040	
6.5/90-15 (170/90-15)	TS-06	TT	5J×15 (41/2K×15)	6.5/80-15	163	695	318	2 040	
690×180-15	TS-07	TT	5J×15		176	690	309	2 056	
10.0/75-15.3	TS-05	TL	9.00×15.3	10-15 HS 10/75-15	264	780	360	2 295	
11.5/80-15.3	TS-05	TL	9.00×15.3	11.5/80-15	290	867	410	2 550	
11.5/80-15.3	TS-05	TL	9.00×15.3	11.5/80-15	290	867	410	2 550	



TS-02

TS-05

TS-06

TS-07

TD-10

Lonas	Índices de Carga e Velocidade LI/SS	Capacidade de carga do pneu (kg) – eixo livre / eixo motriz à velocidade de até (km/h)					Pressão do pneu (bar)
		10	20	25	30	40	
8 PR		- / 820	- / 725	- / 680	- / 635		1,00
		- / 1 160	- / 1 025	- / 965	- / 900		1,80
		- / 1 380	- / 1 220	- / 1 145	- / 1 070		2,50
		- / 1 445	- / 1 275	- / 1 200	- / 1 120		2,80
		- / 1 640	- / 1 450	- / 1 355	- / 1 270		3,40
4 PR	72/60 A6	335 / 235	295 / 215	280 / 195	260 / 185	235 / 170	1,00
		425 / 300	375 / 265	355 / 250	330 / 230	295 / 210	1,50
		460 / 325	405 / 285	380 / 270	355 / 250	320 / 225	1,70
6 PR	84/71 A8	396 / 270	357 / 243	337 / 230	315 / 218	283 / 193	1,25
		434 / 300	391 / 270	369 / 255	344 / 241	310 / 214	1,50
		507 / 357	456 / 321	431 / 303	402 / 288	362 / 255	2,00
		542 / 381	488 / 343	461 / 324	425 / 307	387 / 272	2,20
		578 / 405	520 / 364	491 / 344	456 / 325	413 / 289	2,50
		638 / 444	575 / 399	543 / 377	508 / 356	456 / 317	3,00
		700 / 483	630 / 435	595 / 411	560 / 387	500 / 345	3,50
6 PR	94/82 A8	435 / 310	390 / 280	370 / 265	345 / 250	310 / 222	0,80
		475 / 335	430 / 300	405 / 285	375 / 270	340 / 239	1,00
		495 / 350	445 / 315	420 / 300	400 / 280	355 / 250	1,20
		600 / 435	540 / 395	510 / 370	475 / 350	430 / 312	1,50
		650 / 475	585 / 425	555 / 400	515 / 380	465 / 338	1,80
		705 / 515	635 / 460	600 / 435	560 / 410	505 / 367	2,10
		740 / 540	670 / 485	630 / 460	600 / 430	530 / 385	2,40
		790 / 560	710 / 505	670 / 475	630 / 450	565 / 401	2,70
		840 / 595	755 / 535	715 / 505	670 / 475	600 / 425	3,00
		890 / 630	800 / 565	755 / 535	710 / 505	635 / 450	3,30
940 / 665	845 / 600	795 / 565	750 / 530	670 / 475	3,60		
8 PR	100/88 A8	1 010 / 710	910 / 640	860 / 600	810 / 565	720 / 505	4,00
		1 065 / 740	960 / 670	905 / 630	850 / 595	760 / 530	4,40
		1 120 / 785	1 010 / 705	950 / 670	895 / 630	800 / 560	4,80
4 PR	100/88 A8	1 030 / 720	925 / 650	875 / 615	825 / 575	735 / 515	2,00
		1 120 / 785	1 010 / 705	950 / 665	890 / 625	800 / 560	2,50
10 PR	122/111 A8	1 665 / 1 210	1 500 / 1 090	1 415 / 1 030	1 335 / 970	1 190 / 865	2,50
		1 850 / 1 330	1 665 / 1 195	1 570 / 1 130	1 480 / 1 065	1 320 / 950	3,00
		1 910 / 1 380	1 720 / 1 240	1 625 / 1 170	1 530 / 1 105	1 320 / 950	3,25
		1 975 / 1 430	1 775 / 1 285	1 680 / 1 215	1 580 / 1 140	1 410 / 1 020	3,50
		2 100 / 1 525	1 890 / 1 375	1 785 / 1 295	1 680 / 1 220	1 500 / 1 090	4,00
10 PR	130/119 A8	1 820 / 1 510	1 640 / 1 360	1 545 / 1 285	1 455 / 1 210	1 300 / 1 080	2,25
		2 065 / 1 580	1 860 / 1 425	1 755 / 1 345	1 650 / 1 265	1 475 / 1 130	2,50
		2 430 / 1 735	2 185 / 1 560	2 065 / 1 475	1 945 / 1 390	1 735 / 1 240	3,00
		2 660 / 1 905	2 395 / 1 715	2 260 / 1 620	2 130 / 1 525	1 900 / 1 360	3,50
14 PR	139/126 A8	2 970 / 2 170	2 670 / 1 955	2 525 / 1 845	2 375 / 1 735	2 120 / 1 550	4,00
		3 260 / 2 310	2 935 / 2 080	2 775 / 1 965	2 610 / 1 850	2 330 / 1 650	4,50
		3 400 / 2 380	3 060 / 2 140	2 890 / 2 035	2 720 / 1 905	2 430 / 1 700	4,75

Pneus para Tratores Pequenos

Dados técnicos e capacidades de carga

Dimensão do pneu	Modelo da Banda	Tipo	Aros (permitidos)	Câmara	Largura da seção (mm)	Diâmetro total (mm)	Raio estático com carga (mm)	Circunferência do rolamento (mm)
6.00 - 16	TS-04	TT	4.50E × 16 (4.00E × 16)	6.00 - 16	169	735	345	2 160
6.00 - 16	TS-04	TT	4.50E × 16 (4.00E × 16)	6.00 - 16	169	735	345	2 160
6.00 - 16	TD-13	TT	4.50E × 16 (4.00E × 16)	6.00 - 16	169	735	345	2 160
6.50 - 16	TD-10	TL	4.50E × 16 (4.00E) (5.00F)	—	179 174 184	773	360	2 280
7.50 - 16	TS-04	TL	5.50F × 16 (5.00F, 6.00F)	7.50 - 16	205	803	375	2 360
7.50 - 16	TS-04	TT/TL	5.50F × 16 (5.00F, 6.00F)	7.50 - 16	205	803	375	2 360
7.50 - 16	TD-13	TT	5.50F × 16 (5.00F, 6.00F)	7.50 - 16	205	803	375	2 360
7.50 - 20	TS-04	TT	5.50F × 20 (6.00F × 20)	7.50 - 20	205	904	420	2 660
7.50 - 20	TD-13	TT	5.50F × 20 (6.00F × 20)	7.50 - 20	205	904	420	2 660
8.3 - 20	TD-13	TT	W7 × 20 (W6 × 20)	8.3 - 20	211	895	416	2 640

Para a versão não-padrão, favor contatar o fabricante.

¹⁾ Versão reforçada também disponível em (REFORÇADA)

Estes pneus são para utilização agrícola normal e não para serviço contínuo na estrada.

TI = Tubeless (sem câmara)

TT = Tube Type (com câmara)



TS-04

TD-10

TD-13

Lonas	Índices de Carga e Velocidade LI/SS	Capacidade de carga do pneu (kg) – eixo livre / eixo motriz à velocidade de até (km/h)					Pressão do pneu (bar)
		10	20	25	30	40	
6 PR	91/79 A8	625 / 440	560 / 395	530 / 375	500 / 350	445 / 315	1,50
		730 / 520	655 / 465	620 / 440	580 / 410	520 / 370	2,00
		820 / 580	735 / 525	695 / 495	655 / 460	585 / 415	2,50
		860 / 610	775 / 550	730 / 520	690 / 490	615 / 437	2,75
8 PR	100/88 A8	930 / 650	840 / 585	790 / 555	745 / 515	665 / 465	3,00
		1 030 / 720	925 / 650	875 / 615	825 / 570	735 / 515	3,50
		1 120 / 785	1 010 / 705	950 / 665	895 / 615	800 / 560	4,00
6 PR	79 A8	- / 450	- / 395	- / 375	- / 350	- / 315	1,50
		- / 530	- / 465	- / 440	- / 410	- / 370	2,00
		- / 595	- / 525	- / 495	- / 460	- / 410	2,50
		- / 630	- / 550	- / 520	- / 490	- / 437	2,80
8 PR	99A8	- / 660	- / 625	- / 585	- / 545	- / 510	1,60
		- / 850	- / 800	- / 750	- / 700	- / 655	2,40
		- / 1 010	- / 955	- / 890	- / 830	- / 775	3,20
6 PR	100/88 A8	905 / 630	815 / 565	770 / 535	720 / 500	645 / 450	1,50
		1 065 / 740	960 / 665	905 / 630	850 / 585	760 / 525	2,00
		1 120 / 785	1 010 / 705	950 / 665	895 / 630	800 / 560	2,25
8 PR ³⁾	108/95 A8	1 220 / 840	1 095 / 755	1 035 / 715	975 / 665	870 / 600	2,50
		1 360 / 935	1 220 / 840	1 155 / 795	1 085 / 740	970 / 665	3,00
		1 400 / 965	1 260 / 870	1 190 / 820	1 120 / 775	1 000 / 690	3,25
6 PR	100/88 A8	905 / 630	815 / 565	770 / 535	720 / 500	645 / 450	1,50
		1 065 / 740	960 / 665	905 / 630	850 / 585	760 / 525	2,00
		1 120 / 785	1 010 / 705	950 / 665	895 / 630	800 / 560	2,25
6 PR	103/91 A8	985 / 690	890 / 620	840 / 585	790 / 545	705 / 490	1,50
		1 155 / 810	1 040 / 730	980 / 690	925 / 640	825 / 575	2,00
		1 225 / 680	1 105 / 775	1 040 / 730	980 / 690	875 / 615	2,25
6 PR	103/91 A8	985 / 690	890 / 620	840 / 585	790 / 545	705 / 490	1,50
		1 155 / 810	1 040 / 730	980 / 690	925 / 640	825 / 575	2,00
		1 225 / 680	1 105 / 775	1 040 / 730	980 / 690	875 / 615	2,25
6 PR	104/92 A8	915 / 530	810 / 465	760 / 440	710 / 410	630 / 370	0,80
		1 045 / 660	925 / 580	865 / 545	810 / 510	720 / 460	1,20
		1 175 / 785	1 035 / 695	975 / 655	910 / 610	810 / 550	1,60
		1 305 / 915	1 150 / 810	1 080 / 760	1 010 / 710	900 / 630	2,00



TF-01

Pneu direcional sem elementos laterais.



TF-02

Banda de Rodagem com múltiplas ranhuras e ombros extremamente resistentes. Sustentação segura dos trilhos e boa capacidade de escalada quando sai dos sulcos.



TF-03

Banda de Rodagem com múltiplas ranhuras, ombros extremamente resistentes e elementos laterais.



TF-04

Pneu que proporciona grande estabilidade na condução devido ao seu desenho profundo.



IM-05

Pneu especialmente desenvolvido para rodas dianteiras de tratores industriais.

Pneus dianteiros para tratores com propriedades equilibradas

Para uma condução perfeita dentro e fora da estrada

Dimensão do pneu	TF-01	TF-02	TF-03	TF-04	IM-05
4.00-16					
4.50-16					
5.00-16					
6.00-16			•		
6.50-16			•		
7.50-16	•	•	•		
9.00-16			•		
10.00-16			•		
11L-16					•
6.00-18			•	•	
6.50-20			•		
7.50-20	•		•		



Pneus Dianteiros para Tratores

Dados técnicos e capacidades de carga

Dimensão do pneu	Modelo da Banda	Tipo	Aros (permitidos)	Câmara	Largura da seção (mm)	Diâmetro total (mm)	Raio estático com carga (mm)	Circunferência do rolamento (mm)
6.00-16	TF-03	TT	4.50E×16 (4.00E, 5K, 5.00F)	6.00-16	165	735	340	2 160
6.50-16	TF-03	TT	4.50E×16 (4.00E, 5K, 5.00F, 5.50F)	6.50-16	175	760	350	2 230
7.50-16	TF-01	TT	5.50F×16 (5.00F, 6.00F)	7.50-16	205	805	370	2 365
7.50-16	TF-02	TT	5.50F×16 (5.00F, 6.00F)	7.50-16	218	820	383	2 398
7.50-16	TF-03	TT	5.50F×16 (5.00F, 6.00F)	7.50-16	205	805	370	2 365
7.50-16	TF-03	TT	5.50F×16 (5.00F, 6.00F)	7.50-16	205	805	370	2 365
9.00-16	TF-03	TT	W8×16 (6.00F, W7, W8L)	9.00-16	234	855	395	2 514



Lonas	Índices de Carga e Velocidade LI/SS	Capacidade de carga do pneu (kg) à velocidade (km/h)				Pressão do pneu (bar)
		10 *	20	30	40	
6 PR	88 A6 (80 A8)	445	400	295	235	1,00
		535	480	355	285	1,50
		630	565	420	335	2,00
		720	650	480	385	2,50
		805	720	535	430	3,00
		840	755	560	450	3,30
8 PR	97 A6 (89 A8)	475	425	315	250	1,00
		580	520	385	310	1,50
		685	615	455	365	2,00
		790	710	525	420	2,50
		900	810	600	480	3,00
		925	830	615	485	3,20
		1 065	960	710	560	4,00
		1 095	985	730	580	4,20
6 PR	98 A6 (90 A8)	780	700	520	415	1,50
		925	830	615	490	2,00
		1 050	945	700	560	2,50
		1 125	1 015	750	600	2,80
8 PR	103 A6 (96 A8)	780	700	520	415	1,50
		925	830	615	490	2,00
		1 050	945	700	560	2,50
		1 125	1 015	750	600	2,80
		1 160	1 045	775	620	3,10
		1 210	1 090	805	645	3,30
		1 260	1 135	840	670	3,50
		1 315	1 180	875	710	3,70
6 PR	98 A6 (90 A8)	780	700	520	415	1,50
		925	830	615	490	2,00
		1 050	945	700	560	2,50
		1 125	1 015	750	600	2,80
8 PR	103 A6 (96 A8)	1 160	1 045	775	620	3,10
		1 210	1 090	805	645	3,30
		1 260	1 135	840	670	3,50
		1 315	1 180	875	710	3,70
8 PR	111 A6 (103 A8)	835	750	555	445	1,00
		1 035	930	690	550	1,50
		1 245	1 120	830	665	2,00
		1 350	1 215	900	730	2,30
		1 450	1 300	965	770	2,50
		1 510	1 355	1 005	805	2,70
		1 570	1 410	1 045	835	2,90
		1 635	1 470	1 090	875	3,10

Pneus Dianteiros para Tratores

Dados técnicos e capacidades de carga

Dimensão do pneu	Modelo da Banda	Tipo	Aros (permitidos)	Câmara	Largura da seção (mm)	Diâmetro total (mm)	Raio estático com carga (mm)	Circunferência do rolamento (mm)
10.00-16	TF-03	TT	W8×16 (W8L×16)	9.00-16 10.00-16	274	895	411	2 630
11L-16	IM-05 (F 3)	TL	W8×16	—	285	825	372	2 365
6.00-18	TF-03	TT	4.50E×18 (4.00E, 5K, 5.00F)	6.00-18	160	790	365	2 323
6.00-18	TF-04	TT	4.50E×18 (4.00E, 5K, 5.00F)	6.00-18	160	790	365	2 323
6.50-20	TF-03	TT	5.00F×20 (4.00E, 5.50F)	6.50-20 7.00-20	175	865	408	2 543
7.50-20	TF-01	TT	5.50F×20 (5.00F, 6.00F)	7.50-20	205	915	420	2 690
7.50-20	TF-03	TT	5.50F×20 (5.00F, 6.00F)	7.50-20	205	915	420	2 690

* A Pressão de inflação básica deve ser aumentada em 25%.

Para a versão não-padrão, favor contatar o fabricante.

Estes pneus são para uso agrícola normal e não para serviço contínuo na estrada.

TL = Tubeless (sem câmara)

TT = Tube Type (com câmara)



Lonas	Índices de Carga e Velocidade LI/SS	Capacidade de carga do pneu (kg) à velocidade (km/h)				Pressão do pneu (bar)
		10 *	20	30	40	
8 PR	118 A6 (114 A8)	1 075	895	715	645	1,00
		1 335	1 110	890	800	1,50
		1 585	1 320	1 055	950	2,00
		1 835	1 530	1 220	1 100	2,50
		1 970	1 640	1 320	1 180	2,80
10 PR	119 A6 (115 A8)	1 150	1 035	920	820	2,00
		1 365	1 230	1 090	975	2,50
		1 520	1 365	1 215	1 085	3,00
		1 660	1 495	1 325	1 185	3,50
		1 700	1 530	1 360	1 215	3,75
6 PR	96 A6 (88 A8)	705	635	470	375	2,00
		855	770	570	455	2,50
		1 005	905	670	535	3,00
		1 065	960	710	560	3,20
6 PR	96 A6 (88 A8)	705	635	470	375	2,00
		855	770	570	455	2,50
		1 005	905	670	535	3,00
		1 065	960	710	560	3,20
6 PR	97 A6 (89 A8)	795	715	530	425	2,00
		930	835	620	495	2,50
		1 060	950	705	565	3,00
		1 095	985	730	580	3,20
6 PR	103 A6 (96 A8)	880	790	585	470	1,50
		1 050	945	700	560	2,00
		1 215	1 095	810	650	2,50
		1 315	1 180	875	710	2,80
6 PR	103 A6 (96 A8)	880	790	585	470	1,50
		1 050	945	700	560	2,00
		1 215	1 095	810	650	2,50
		1 315	1 180	875	710	2,80



B 11



B 15



V-5501



V-5501A

Pneus pequenos

Para equipamentos agrícolas leves e carrinhos de mão

Dimensão do pneu	Modelo da Banda	Lonas	Índices de Carga e Velocidade L/SS	Tipo	Aros * (permitidos)	Câmara	Largura da seção (mm)	Diâmetro total (mm)	Capacidade de carga do pneu (kg)	Pressão do pneu (bar)	Velocidade (km/h)
3.50-6	B 15	4 PR	45 A6	TT	2.50×6	4.00-6	96	343	165	3,00	30
3.50-6	B 15 Ribbed	4 PR	49 A6	TT	2.50×6	4.00-6	100	343	185	2,50	30
4.00-6	V-5501	4 PR	54 A6	TT	3.00×6	4.00-6	114	374	212	2,50	30
4.00-6	V-5501	6 PR	63 A6	TT	3.00×6	4.00-6	114	374	272	3,50	30
4.00-6	B 11	6 PR	59 A6	TT	2.50×6	3.50/4.00-6	109	367	243	4,25	30
3.50-8	B 11	4 PR	49 A6	TT	2.50×8	3.50/4.00-8	98	400	185	3,00	30
3.50-8	B 15	4 PR	49 A6	TT	2.50×6	3.50/4.00-8	96	388	185	3,00	30
3.50-8	V-5501	4 PR	48 A6	TT	2.50×8	3.50/4.00-8	100	393	180	2,50	30
4.00-8	V-5501B	2 PR	45 A6	TT	3.00×8	3.50/4.00-8	112	418	165	2,10	30
4.00-8	V-5501A	4 PR	55 A6	TT	3.00×8	3.50/4.00-8	112	418	218	2,50	30
4.00-8	B 11	4 PR	57 A6	TT	3.00×8	3.50/4.00-8	109	410	230	2,75	30

Estes pneus são para uso agrícola normal e não para serviço contínuo na estrada.
TT = Tube Type (com câmara)



Identificações da banda de rodagem – Estados Unidos

Nome da produção	Identificação Americana
HC 1000	R-1
HC 2000	R-1W
HC 3000	R-1W
HC 3000 R	R-1W
SFT (SFT N)	R-1W
SST	R-1W
HC 70	R-1W
AC 65 (AC 65 N)	R-1W
AC 70 T	R-1W
AC 70 G	R-1
AC 75 G	R-1W
AC 70 H	R-1W
AC 70 N	R-1W
AC 85	R-1W
AC 85 Row Crop	R-1
AC 90 Row Crop	R-1
AR-01	I-3 / HF-2
AR-02	I-3 / HF-2
AR-03	I-3 / HF-2
AR-04	I-3 / HF-2
AR-05	I-3 / HF-2
AR-06	I-3 / HF-2
AGRITERRA 02	I-3 / HF-2
AGRITERRA 03	I-3 / HF-3
AGRITERRA 04	I-3 / HF-3
HCM	R-4
TI-20	R-4
MPT-01	R-1W
MPT-22	R-4
AC 70 +	R-1
TI-05	R-4
AF-01	R-1
TL-01	R-1
TD-01	R-1
TD-02	R-1
TD-05	R-1
TD-08	R-1
TD-10	R-1
TD-13	R-1
TD-17	R-1
TD-19	R-1

Nome da produção	Identificação Americana
IM-01	I-3
IM-02	I-3
IM-03	I-1
IM-04	I-1
IM-07	I-1
IM-09	I-2
IM-10	I-1
B 3	I-3
B 11	I-1
B 15	I-1
B 15 Ribbet	I-1
B 19	I-1
B 63	I-1
G 1	I-3
AC 30	I-3
V-5501 (A, B)	I-1
TR-01	R-1
TR-03	R-4
TR-04	R-4
TR-05	R-4
TR-06	I-3
TR-07	I-3
TR-08	I-3 / HF-2
TR-10	R-4
TR-11	R-4
TR-12	R-4
TS-02	R-1
TS-04	R-1
TS-05	R-1
TS-06	R-1
TS-07	R-1
B 12	R-1
B 16	R-1
B 17	R-1
B 18	R-1
B 64	R-1
TF-01	F-2
TF-02	F-2
TF-03	F-2
TF-04	F-2
IM-05	F-3

Utilização e Manutenção

Armazenamento

- > Mantenha os pneus limpos e afastados de fontes de calor, luz, ozônio ou hidrocarbonetos.
- > Evite a exposição prolongada dos pneus à luz solar direta.
- > Evite quaisquer contatos com gordura, petróleo, solventes voláteis ou outras substâncias que possam deteriorar a borracha.
- > Evite o armazenamento horizontal dos pneus sem câmara, apenas os pneus pequenos podem ser empilhados ou armazenados na horizontal (no máximo por 6 meses).
- > Quando os pneus forem armazenados deitados (horizontal), a posição deve ser talão contra talão.
- > Reduza a pressão da inflação quando os pneus forem armazenados montados nas rodas.
- > Certifique-se de que não há água ou umidade dentro do pneu.
- > Nunca armazene os pneus em contato direto com o solo durante longos períodos de tempo.

Reparações dos pneus

- > Por motivos de segurança, as reparações só devem ser executadas por especialistas utilizando as ferramentas corretas.

Utilização adequada dos pneus

- > Quando se carrega um pneu é necessário considerar a correlação entre a velocidade, pressão de inflação e capacidade de carga.
- > A sobrecarga resulta na avaria prematura do pneu. Utilize a documentação técnica e tabelas de inflação que indicam os dados da carga e pressão para diferentes velocidades de operação.
- > A pressão insuficiente resulta não só no desgaste incorreto da banda, mas também na separação das lonas, danificando eventualmente ainda mais as lonas.
- > A pressão excessiva faz com que o pneu fique rígido e diminui a sua resistência contra pancadas, levando ao desgaste das lonas.



Confirme regularmente a pressão de inflação.



Evite o contato com gordura, óleo e outros químicos.



Inspeccione os pneus quanto a danos e irregularidades.



Não ultrapasse os limites de carga do pneu e do veículo.



Leia as recomendações de segurança e manutenção.



Utilize apenas oficinas autorizadas.

Instruções de montagem e desmontagem

Os serviços de desmontagem e montagem podem ser perigosos e só devem ser realizados por um profissional treinado e qualificado, utilizando as ferramentas e procedimentos adequados. O não cumprimento destes procedimentos pode resultar num posicionamento incorreto do pneu na roda e pode fazer com que ele se arrebente com força explosiva levando a lesões físicas graves ou inclusive à morte.

Montagem

1. Certifique-se de que a roda, o pneu e a câmara são compatíveis.
2. Confirme se o pneu é adequado para a máquina. Utilize apenas as rodas recomendadas ou permitidas pelo fabricante do pneu.
3. Utilize sempre equipamentos e ferramentas adequadas.
4. A roda deve estar limpa e em perfeitas condições (sem danos etc.). Se necessário, limpe minuciosamente a roda com uma escova de arame. Nunca monte um pneu numa roda com fissuras, distorção significativa, com evidência de reparos com solda etc.
5. Inspeccione minuciosamente o interior, bem como o exterior do pneu para identificar quaisquer danos que possam estar presentes. Se os danos não puderem ser reparados, o pneu deve ser sucateado.
6. Se a montagem for com câmara, utilize sempre câmara nova e solapa correta para a medida do pneu. Para montagem de pneus sem câmara, ou rodas sem câmara, utilize sempre uma válvula nova e apropriada.
7. Antes de montar, lubrifique a roda e os talões. Utilize somente um lubrificante adequado que não danifique o pneu (nunca utilize silicone ou produtos à base de petróleo).
8. Recomendamos a montagem vertical. Na eventualidade da montagem horizontal, é impossível ver se o talão inferior está corretamente situado.
9. Monte o pneu na roda diametralmente oposta ao orifício da válvula (respeite, se disponível, o sentido de rotação indicada pelas setas). Com a ajuda de uma alavanca adequada e aplicações cautelosas repetidas, coloque o primeiro talão sobre a flange da roda. Em seguida, coloque a câmara revestida de talco levemente inflada (se montada) no interior do pneu. Localize a válvula, montando a arruela com folga. Monte o segundo talão, alavanque-o progressivamente sobre a flange da roda, terminando na válvula.
10. Para assentar os talões e centrar o pneu, remova o núcleo da válvula. Infle lentamente para assegurar o posicionamento correto dos talões. Certifique-se de que os talões não pressionam a câmara.
11. Durante a inflação do pneu mantenha uma distância segura e utilize sempre uma jaula de segurança. Se possível, aperte o pneu à parede ou utilize correntes de retenção. Durante as leituras de pressão assegure-se de que nenhuma parte do corpo esteja dentro da possível do mecanismo da válvula ou dos bujões. Recomenda-se a utilização de aparelhos adequados de limitação da pressão. Use um filtro e um desumidificador na linha de ar comprimido para evitar introduzir umidade ou impurezas. Nunca use um martelo para fazer com que o talão do pneu se encaixe martelando-o.
12. Continue inflando. Certifique-se de não inflar além dos 2,5 bar se os talões não estiverem bem fixados e centrados na roda.
13. Se os talões não estiverem corretamente assentados, desinfe, lubrifique e infle novamente. Repita esta operação até que os talões estejam corretamente fixados.
14. Quando todas as operações anteriores tiverem sido corretamente executadas, volte a montar o núcleo da válvula. Defina a pressão segundo a carga – consulte as tabelas no livro de dados técnicos.
15. Certifique-se de que as válvulas não toquem nas rodas, nos tambores de freio ou em outras partes mecânicas fixas.

Desmontagem

- > Nunca tente retirar os talões de um pneu inflado.
- > Remova sempre o núcleo da válvula.
- > Deixe o pneu desinflar, antes de removê-lo, certifique-se de que esteja totalmente desinflado. Nunca utilize ferramentas que possam danificar as rodas ou os talões do pneu.

Lastro líquido dos pneus de tratores

Em alguns casos, é necessário acrescentar peso aos pneus para aumentar a potência de tração. Encher o pneu com um líquido (água) é uma forma simples e econômica. É possível acrescentar líquido aos pneus até 75% do seu volume.

Instruções para acrescentar líquido

1. Use o macaco para retirar a roda do solo e posicione a válvula no ponto vertical mais elevado.
2. Desparafuse o corpo da válvula removível e em seu lugar coloque um complemento de ar-água que permita conectar uma válvula de drenagem a uma parte da válvula. O ar pode ser retirado do pneu através desta válvula enquanto entra a água.
3. Insira a água ou a mistura anticongelante no pneu. Pare de encher quando o líquido começar a sair da válvula. A quantidade de líquido acrescentada será de aproximadamente 75%. Não encha demasiadamente!
4. Recoloque o corpo da válvula e infle o pneu segundo a pressão de operação recomendada.
5. Limpe todas as partes de metal – a solução anticongelante é corrosiva.

Instruções para drenar o líquido

1. Suba a roda com o macaco e posicione a válvula no ponto vertical mais baixo.
2. Desparafuse o núcleo da válvula e deixe a água drenar.
3. Fixe uma mangueira de borracha pequena de comprimento adequado à anilha de bloqueio e insira a mangueira na câmara do pneu, em seguida parafuse a anilha na haste da válvula.
4. Infle o pneu com ar.
5. Retire a haste da válvula interna e deixe que a água restante saia do pneu.
6. Remova a mangueira de borracha e volte a montar a válvula. Infle com ar até a pressão recomendada.

Solução anticongelante

- > Como medida de proteção contra o congelamento, recomenda-se acrescentar Cloreto de Cálcio (CaCl_2). Caso tenha um pneu sem câmara montado, recomendamos que a roda seja tratada contra a corrosão ou que seja utilizada uma câmara interna.
- > Lembre-se: prepare a solução vertendo o Cloreto de Cálcio na água e misturando-o para ajudá-lo a dissolver-se. Nunca coloque a água no Cloreto de Cálcio, isto é perigoso.

CaCl_2 por litro de água	Proteção para
200 g	-10 °C
250 g	-15 °C
300 g	-20 °C
350 g	-25 °C
400 g	-30 °C

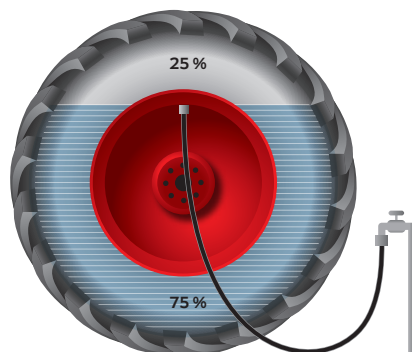

Lastro líquido para pneus de trator

Quantidade aproximada 75% do volume total

Polegada	Dimensão do pneu (Medida alternativa do pneu)	Modelo da Banda	Líquido (l)
16"	200/70 R 16	AC 70 T	35
	240/70 R 16	AC 70 T	40
	260/70 R 16	AC 70 T	45
	265/70 R 16 MPT	AC 70 G	45
	280/70 R 16	AC 70 T	50
	285/80 R 16 MPT	AC 70 G	60
	320/65 R 16	AC 65	65
17"	425/55 R 17 MPT	AC 70 G	95
18"	280/70 R 18	AC 70 T	55
	325/70 R 18 MPT	AC 70 G	82
	365/70 R 18 MPT	AC 70 G	105
20"	260/70 R 20	AC 70 T	52
	275/80 R 20 MPT	AC 70 G	65
	280/70 R 20	AC 70 T	60
	280/85 R 20 (11.2 R 20)	AC 85	65
	300/70 R 20	AC 70 T	70
	320/70 R 20	AC 70 T	80
	335/80 R 20 MPT	AC 70 G	105
	360/70 R 20	AC 70 T	115
	375/70 R 20 MPT	AC 70 G	120
	380/70 R 20	AC 70 T	120
	405/70 R 20 MPT	AC 70 G	140
	420/65 R 20	AC 65	145
	425/75 R 20 MPT	AC 70 G	150
22.5"	445/65 R 22.5 MPT	AC 70 +	170
24"	280/85 R 24 (11.2 R 24)	AC 85	85
	320/70 R 24	HC 70	100
	320/70 R 24	AC 70 T	100
	320/85 R 24 (12.4 R 24)	AC 85	115
	340/85 R 24 (13.6 R 24)	AC 85	140
	360/70 R 24	HC 70	125
	360/70 R 24	AC 70 T	125
	380/70 R 24	HC 70	145
	380/70 R 24	AC 70 T	145

Polegada	Dimensão do pneu (Medida alternativa do pneu)	Modelo da Banda	Líquido (l)
20"	380/70 R 24	AC 70 G	145
	380/85 R 24 (14.9 R 24)	AC 85	185
	405/70 R 24 MPT	AC 70 G	155
	420/70 R 24	HC 70	170
	420/70 R 24	AC 70 T	170
	420/70 R 24	AC 70 G	170
	420/85 R 24 (16.9 R 24)	AC 85	240
	440/65 R 24	AC 65	185
	440/80 R 24 IND	HCM	230
	445/70 R 24 MPT	AC 70 G	205
	460/70 R 24 IMP	AC 70 G	220
	480/65 R 24	AC 65	210
	480/70 R 24	HC 70	225
	480/70 R 24	AC 70 G	225
	495/70 R 24 MPT	AC 70 G	240
	500/70 R 24 IMP	AC 70 G	245
500/85 R 24 IMP	SFT	310	
540/65 R 24	AC 65	300	
25"	1000/50 R 25	SFT	1080
26"	620/75 R 26	SFT	505
	750/65 R 26	SFT	600
28"	280/85 R 28 (11.2 R 28)	AC 85	100
	320/85 R 28 (12.4 R 28)	AC 85	130
	340/85 R 28 (13.6 R 28)	AC 85	160
	380/70 R 28	HC 70	165
	380/70 R 28	AC 70 T	165
	380/85 R 28 (14.9 R 28)	AC 85	205
	400/80 R 28 IND	HCM	205
	420/70 R 28	HC 70	200
	420/70 R 28	AC 70 T	200
	420/70 R 28	AC 70 G	200
VF 420/85 R 28 (16.9 R 28)	HC 2000	250	
420/85 R 28 (16.9 R 28)	AC 85	250	
440/65 R 28	AC 65	200	

Polegada	Dimensão do pneu (Medida alternativa do pneu)	Modelo da Banda	Líquido (l)
	440/70 R 28 IND	AC 70 G	215
	440/80 R 28 IND	HCM	255
	480/65 R 28	AC 65	250
	480/70 R 28	HC 70	260
	480/70 R 28	AC 70 T	260
	500/80 R 28 IMP	SFT	350
	540/65 R 28	SFT	315
	540/65 R 28	AC 65	315
	600/65 R 28	SFT	400
	600/65 R 28	AC 65	400
	600/65 R 28 IMP	AC 65	400
	600/70 R 28	SFT	490
30"	380/85 R 30 (14.9 R 30)	AC 85	220
	420/70 R 30	HC 70	225
	420/70 R 30	AC 70 T	225
	420/85 R 30 (16.9 R 30)	AC 85	270
	420/90 R 30	AC 85	285
	460/85 R 30 (18.4 R 30)	AC 85	340
	480/70 R 30	HC 70	275
	480/70 R 30	AC 70 T	275
	480/70 R 30	AC 70 G	275
	500/85 R 30 IMP	SFT	390
	VF 600/70 R 30	HC 2000	490
	540/65 R 30	SFT	330
	540/65 R 30	AC 65	330
	540/65 R 30 IMP	AC 65	330
	600/65 R 30	AC 65	430
	VF 600/70 R 30	HC 2000	490
	600/70 R 30	SFT	490
	620/70 R 30 IMP	SFT	495
	620/70 R 30 IMP	SFT N	495
	620/75 R 30	SFT	550
	620/75 R 30 IMP	SFT	550
	710/55 R 30	SFT	520

Polegada	Dimensão do pneu (Medida alternativa do pneu)	Modelo da Banda	Líquido (l)
	710/60 R 30	SFT	550
	710/60 R 30 IMP	SFT	550
	710/65 R 30 IMP	SFT	630
	750/55 R 30	SFT	500
32"	270/80 R 32	AC 90	100
	270/95 R 32	AC 85	115
	320/85 R 32 (12.4 R 32)	AC 85	140
	320/90 R 32	AC 85	150
	650/75 R 32	AC 70 N	700
	650/75 R 32	AC 75 G	700
	650/75 R 32	AC 70 G	700
	680/85 R 32 CHO	AC 70 G	950
	680/85 R 32	AC 70 G	950
	800/65 R 32	AC 70 H	900
	800/65 R 32	AC 70 N	900
	800/70 R 32 CHO	SFT	1000
	800/70 R 32	SFT	1000
	900/60 R 32 CHO	SFT	1030
	900/60 R 32	SFT	1030
	900/70 R 32 CHO	SFT	1200
	900/70 R 32	SFT	1200
	1050/50 R 32	SFT	1280
	1250/50 R 32	SFT	1500
34"	320/85 R 34	AC 85	205
	VF 380/85 R 34 (14.9 R 34)	HC 2000	240
	380/85 R 34 (14.9 R 34)	AC 85	240
	420/85 R 34 (16.9 R 34)	AC 85	290
	460/85 R 34 (18.4 R 34)	AC 85	380
	480/70 R 34	HC 70	310
	480/70 R 34	AC 70 T	310
	480/70 R 34	AC 70 G	310
	500/85 R 34 IMP	SFT	445
	520/70 R 34	HC 70	335
	520/70 R 34	AC 70 T	335

Lastro líquido para pneus de trator

Quantidade aproximada 75% do volume total

Polegada	Dimensão do pneu (Medida alternativa do pneu)	Modelo da Banda	Líquido (l)
	520/70 R 34	AC 70 G	335
	540/65 R 34	AC 65	360
	600/65 R 34	AC 65	465
	650/60 R 34	SFT	540
	650/65 R 34	SFT	600
	710/60 R 34	SFT	660
36"	270/80 R 36	AC 90	115
38"	320/85 R 38 (12.4 R 38)	AC 85	205
	340/85 R 38 (13.6 R 38)	AC 85	215
	380/80 R 38 (14.9 R 38)	AC 85	240
	VF 380/95 R 38	HC 2000	280
	380/95 R 38	AC 85	280
	420/85 R 38 (16.9 R 38)	AC 85	320
	460/85 R 38 (18.4 R 38)	AC 85	420
	480/70 R 38	HC 70	340
	480/70 R 38	AC 70 T	340
	480/80 R 38 IND	HCM	385
	520/70 R 38	HC 70	395
	520/70 R 38	AC 70 T	395
	520/70 R 38	AC 70 G	395
	520/85 R 38 (20.8 R 38)	AC 85	530
	540/65 R 38	AC 65	420
	540/80 R 38 IND	HCM	505
	580/70 R 38	HC 70	550
	580/70 R 38	AC 70 T	550
	600/65 R 38	SST	500
	600/65 R 38	AC 65	500
	650/65 R 38	SFT	630
	650/65 R 38	SST	630
	650/65 R 38	AC 65	630
	650/75 R 38	SFT	750
	650/85 R 38	SFT	900
	680/80 R 38 CHO	SFT	865
	710/70 R 38	SFT	800

Polegada	Dimensão do pneu (Medida alternativa do pneu)	Modelo da Banda	Líquido (l)
	710/70 R 38	AC 65	800
	800/70 R 38 CHO	SFT	1100
	800/70 R 38	SFT	1100
	900/60 R 38 CHO	SFT	1200
	900/60 R 38	SFT	1200
42"	300/85 R 42 (11.2 R 42)	AC 90	140
	300/95 R 42 (12.4 R 42)	AC 90	185
	480/80 R 42	AC 85	460
	VF 520/85 R 42	HC 2000	580
	VF 520/85 R 42 CFO	HC 3000	580
	520/85 R 42 (20.8 R 42)	AC 85	580
	VF 580/85 R 42 CFO	HC 3000	645
	580/85 R 42	SFT	645
	VF 650/65 R 42	HC 2000	650
	650/65 R 42	SST	650
	650/65 R 42	AC 65	650
	650/75 R 42	SFT	740
	680/80 R 42 CHO	SFT	1020
	680/80 R 42	SFT	1020
	VF 710/70 R 42	HC 2000	880
	VF 710/70 R 42 CFO	HC 3000	880
	710/70 R 42	SFT	880
	710/75 R 42	SFT	950
	800/70 R 42 CHO	SFT	1135
	900/60 R 42	SFT	1320
	900/60 R 42 CHO	SFT	1320
46"	320/95 R 46	AC 85	215
	VF 380/90 R 46	HC 1000	330
	380/90 R 46	AC 85	330
	VF 480/80 R 46	HC 2000	500
	480/80 R 46	AC 85	500
	520/85 R 46 (20.8 R 46)	AC 85	620
	710/65 R 46	SFT	925
	IF 710/65 R 46	SFT	925

Polegada	Dimensão do pneu (Medida alternativa do pneu)	Modelo da Banda	Líquido (l)
48"	270/95 R 48	AC 90	150
	340/90 R 48 (13.6 R 48)	AC 85	230
50"	320/90 R 50	AC 85	245
	380/90 R 50	AC 85	360
	VF 380/105 R 50	HC 1000	395
	480/80 R 50	AC 85	550
	VF 480/95 R 50	HC 2000	650
	480/95 R 50	AC 85	650
	54"	320/90 R 54	AC 85
380/90 R 54		AC 85	345
VF 380/105 R 54		HC 2000	414
380/105 R 54		AC 85	414

Dimensão do pneu Pneus diagonais	Líquido (l)
8.3 - 20	45
8.3 - 24	50
9.5 - 24	60
11.2 - 24	70
12.4 - 24	80
13.6 - 24	120
14.9 - 24	150
16.9 - 24	210
18.4 - 26	305
23.1 - 26	470
11.2 - 28	90
12.4 - 28	110
13.6 - 28	140
14.9 - 28	180
16.9 - 28	220
16.9 - 30	240
18.4 - 30	320
16.9 - 34	250
18.4 - 34	330
12.4 - 36	150
12.4 - 38	170
13.6 - 38	190
14.9 - 38	220
15.5 - 38	245
16.9 - 38	280
18.4 - 38	370

Explicações referentes aos pneus de trator

Tabelas nas páginas 28 a 107, 166 a 177 e 206 a 209

Capacidade de carga e velocidade

Quando determinamos a medida mínima do pneu necessária para um veículo, a carga autorizada por eixo e a velocidade máxima do veículo devem ser sempre utilizadas como base. Capacidade de carga nominal = 100% da carga, conforme indicado pelo Índice de Carga (LI), consulte a página 13.

No caso de rodas motrizes de montagem dupla, se aplica um fator de 1,76 à capacidade da carga de um pneu individual.

Pressão do pneu

As pressões dos pneus indicadas nas tabelas são as pressões mínimas necessárias e devem ser utilizadas apenas como orientação. As pressões de ar máximas não devem ser excedidas. Todas as pressões são referentes ao pneu "frio" que permaneceu várias horas ao ar livre, sem estar exposto à luz solar intensa.

Para montagens gêmeas de pneus radiais em tratores (para minimizar a pressão no solo) a pressão mínima permitida é de 0,4 bar.

O Raio Estático sob Carga é a distância entre o centro da roda e o solo, medido com a carga e pressão referenciais.

A Circunferência de Rolamento (com a carga e pressão de referência) é a distância percorrida por um pneu ao longo de uma volta sobre o solo pavimentado. Medida de acordo com a norma ISO 11795.

O Índice do Raio de Velocidade (SRI) é, por convenção, um parâmetro utilizado exclusivamente para o cálculo da velocidade teórica dos tratores. Em nenhum caso o SRI pode ser utilizado como medida para calcular a circunferência de rolamento.

Ao invés de aros W ou W...L, a mesma dimensão pode ser usada em aros DW ou DWW se a altura da flange for a mesma. (Consulte a descrição dos aros na página 224.)

Antigo	Temporário	Novo	Em milímetros
8	8.3/8	8,3	
9	9.5/9	9,5	240
10	11.2/10	11,2	280
11	12.4/11	12,4	320
12	13.6/12	13,6	340
13	14.9/13	14,9	380

Antigo	Temporário	Novo	Em milímetros
14	16.9/14	16,9	420
15	18.4/15	18,4	460
16	20.8/16	20,8	520
18	23.1/18	23,1	
Exemplo			
13 - 28	14.9/13 - 28	14,9 - 28	380/85 - 28

Variação na capacidade de carga em função da velocidade

Radial e Diagonal para Trator

Velocidade (km/h)		0	5	10	15	20	25	30	35
Categoria da Velocidade	A6	+130%	+70%	+40%	+30%	+20%	+7%	(0)	-10%
	A8	+130%	+70%	+50%	+34%	+23%	+11%	+7%	+3%
	D	+130%	+70%	+40%	+34%	+23%	+18.5%	+15%	+12%

Velocidade (km/h)		40	45	50	55	60	65	70
Categoria da Velocidade	A6	-20%	-	-	-	-	-	-
	A8	(0)	-4%	-9%	-	-	-	-
	D	+9,5%	+7%	+5%	+3%	+1,5%	(0)	-9%

Todas as Aplicações no Campo:

Pneus A6 – cargas conforme Tabela

Pneus A8 – cargas conforma Tabela mais 7%

A Pressão de inflação deve ser aumentada para:

– transporte rodoviário e transporte de longa distância com semibreco +0,3 bar

– aplicação em máquinas colheitadeiras e tratores carregadores frontais +0,4 bar

Rodas Dianteiras para Trator

Velocidade (km/h)		10 *	15	20	25	30	35	40	45
Categoria da Velocidade	A6	+50%	+43%	+35%	+15%	(0)	-10%	-20%	
	A8	+67%	+50%	+39%	+28%	+11%	+4%	(0)	-7%

* A Pressão básica de inflação deve ser aumentada em 25%.

Se o trator estiver equipado com uma carregadeira frontal aplica-se +100%

Explicações relativas aos pneus IMP/MPT

Tabelas nas páginas 110 a 135 e 180 a 203

IMP = Pneus para implementos

MPT = Pneus para múltiplos fins

Capacidade de carga e velocidade

Quando determinamos a medida mínima do pneu necessário para um veículo, a carga autorizada por eixo e a velocidade máxima do veículo devem ser sempre utilizadas como base.

Capacidade de carga nominal = 100% da carga, conforme indicado pelo Índice de Carga (LI), consulte a página 13.

Pressão do pneu

As pressões dos pneus indicadas nas tabelas são as pressões mínimas necessárias e devem ser utilizadas apenas como orientação. As pressões de ar máximas não devem ser excedidas.

Todas as pressões são referentes ao pneu "frio" que permaneceu ao ar livre por várias horas, sem estar exposto à luz solar intensa.

O **raio estático** é para o pneu novo carregado à sua máxima capacidade e com a pressão indicada na tabela.

A **circunferência de rolamento** corresponde à capacidade de carga máxima (100%) do pneu inflado de acordo com a tabela correspondente. A 50% da capacidade de carga máxima, a circunferência de rotação é aumentada em aproximadamente **1%** para um pneu radial e em aproximadamente **1,8%** para um pneu **diagonal montado** no eixo de direção de um trator agrícola.

Aros. Apenas os aros indicados neste manual técnico estão aprovados para a montagem em série de veículos novos.

 roda motriz

 roda de rotação livre

Variação na capacidade de carga em função da velocidade

AR-01, AR-02

Velocidade (km/h)	0	5	10	15	20	25	30	35	40	
Categoria da Velocidade	D	+95%	+87%	+75%	+60%	+50%	+40%	+35%	+30%	+24%
	F	+150%	+110%	+80%	+65%	+50%	+35%	+25%	+19%	+15%

Velocidade (km/h)	45	50	55	60	65	70	75	80	
Categoria da Velocidade	D	+17%	+11%	+7%	+3%	(0)	–	–	–
	F	+13%	+12%	+11%	+10%	+7,5%	+5%	+2,5%	(0)

Agriterra 02, Agriterra 03 & Agriterra 04

Velocidade (km/h)	0	5	10	15	20	25	30	35	40	
Categoria da Velocidade	D	+130%	–	+80%	+73%	+65%	+58%	+51%	+44%	+36%

Velocidade (km/h)	45	50	55	60	65	70	75	80	
Categoria da Velocidade	D	+29%	+21%	+14%	+7%	(0)	–	–	–

Implemento, Tração de Implementos, Trator Pequeno – Rotação livre

Velocidade (km/h)	0	10	15	20	25	30	35	40	45	50	
A6 (30 km/h)	LLV	+65%	+29%	+21%	+14%	+7%	(0)	-5%	-10%	–	–
	HLV	+98%	+55%	+45%	+37%	+28%	+20%	+14%	+8%	–	–
A8 (40 km/h)	LLV	+65%	+40%	+33%	+26%	+19%	+12%	+5%	(0)	-5%	-10%
	HLV	+98%	+68%	+60%	+51%	+43%	+34%	+26%	+20%	+14%	+8%

Implemento, Tração de Implementos, Trator Pequeno – Rodas motrizes

Velocidade (km/h)	0	10	15	20	25	30	35	40	45	50	
A6 (30 km/h)	LLV	+135%	+29%	+21%	+14%	+7%	(0)	-5%	-10%	–	–
	HLV	+193%	+84%	+73%	+63%	+53%	+43%	+36%	+29%	–	–
A8 (40 km/h)	LLV	+135%	+40%	+33%	+26%	+19%	+12%	+5%	(0)	-5%	-10%
	HLV	+193%	+100%	+90%	+80%	+70%	+60%	+50%	+43%	+36%	+29%

LLV = Baixa variação de carga

HLV = Alta variação de carga, quando o pneu varia sua carga por 2 ou mais, nos momentos de carga de descarga.

A pressão de inflação para aplicações HLV deve ser aumentada, consulte o fabricante do pneu.

No caso de uma HLV, a distância máxima não deve exceder 1 km. Para uma distância maior, consulte o fabricante do pneu.

Especificação do aro

Exemplo da marcação no aro

DW18L x 38	Significado
DW	Perfil do Aro
18	Largura nominal do aro em polegadas
L	Código da altura da flange
x	Aro monopeça
38	Diâmetro nominal do aro em polegadas

Exemplo da marcação no aro

	Significado
W	Aro com base larga e central rebaixada
DW	Aro com base larga e rebaixamento duplo
SDC	Aros de Centro Semi-Rebaixado
-	Aro monopeça com Múltiplas peças
x	Aro monopeça
H2	Dois assentos cônicos
DC	Aro de Centro Rebaixado

Nominal	D	Nominal	D
16"	405,6	34"	868,4
18"	462,0	36"	919,2
20"	512,8	38"	970,0
24"	614,4	42"	1 071,6
26"	665,2	46"	1 173,2
28"	716,0	48"	1 224,0
30"	766,8	50"	1 274,8
32"	817,6	54"	1 376,4

Aros W e DW

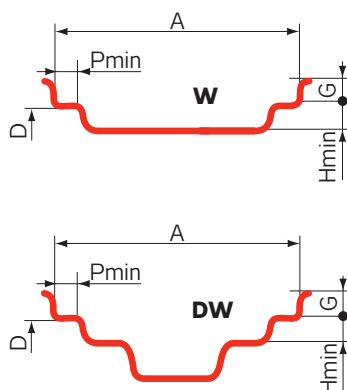

Aro	A	G	P min.	H min.
W6	152,5	22,5	23,5	20,5
W7	178,0	22,5	23,5	20,5
W8	203,0	22,5	23,5	20,5
W9	228,5	25,5	27,0	20,5
W10	254,0	25,5	27,0	20,5
W11	279,5	25,5	27,0	20,5
W12	305,0	25,5	27,0	20,5
W13	330,0	25,5	27,0	20,5
W8L	203,0	22,5	27,0	20,5
W14L	355,5	25,5	27,0	20,5
W15L	381,0	25,5	33,0	20,5
W16L	406,5	25,5	33,0	20,5
W18L	457,0	25,5	33,0	20,5
DW16L	406,5	25,5	50,5	27,0
DW18L	457,0	25,5	50,5	27,0
DW20B	508,0	29,0	50,5	27,0
DW21B	533,5	29,0	50,5	27,0
DW23B	584,0	29,0	50,5	27,0

Aros com base rebaixada DW 5º

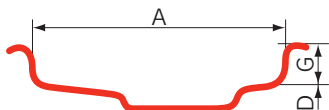

Aro	A	G	D
3.00B×10	76,0	14,1	253,2
3.50B×10	89,0	14,1	253,2
4J×10	101,5	17,3	253,2
4J×15	101,5	17,3	380,2
41/2K×15	114,5	18,0	380,2
5J×12	127,0	17,3	304,0
5J×14	127,0	17,3	354,8
5J×15	127,0	17,3	380,2

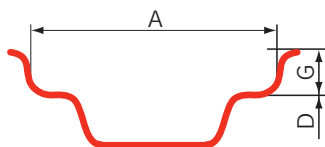

Aro	A	G	D
4.00E×12	101,5	20,0	304,0
4.00E×16	101,5	20,0	405,6
4.50E×16	114,5	20,0	405,6
5.00F×16	127,0	22,5	405,6
5.00F×20	127,0	22,5	512,8
5JA×12	127,0	16,0	304,0
5.50F×16	139,5	22,5	405,6
5.50F×20	139,5	22,5	512,8
6.00F×16	152,5	22,5	405,6
6.00F×20	152,5	22,5	512,8
7.00×12	178,0	20,5	304,0
7.00×15	178,0	20,5	380,2
7.00I-16 **	178,0	16,0	405,6

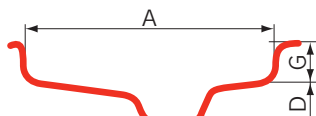

Aro	A	G	D
9×18	228,5	25,5	462,0
9.00×12	228,5	19,0	305,6
9.00×15.3	228,5	19,0	388,8
11×18	279,5	25,5	462,0
12×18	305,0	25,5	462,0
13×17	330,0	25,5	436,6
13.00×17	330,0	19,0	436,6
16.00×17	406,5	19,0	436,6

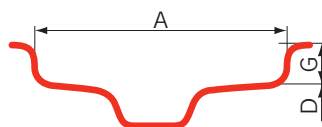

Aro	A	G	D
2.50×8	63,5	14,0	202,4
2.50A×8	63,5	11,5	202,4
3.00D×8	76,0	17,5	202,4
3.00D×10	76,0	18,0	253,2
3.00D×12	76,0	18,0	304,0
3.00D×15	76,0	18,0	380,2

Especificação do aro (continuação)

Aros com base rebaixada 15º

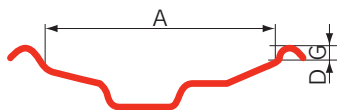

Aro	A	G	D
6.75 × 14.5	171,5	12,7	368,3
10.50 × 17.5	266,5	12,7	444,5
11.75 × 22.5	298,5	12,7	571,5
13.00 × 15.5	330,0	12,7	393,7
14.00 × 22.5	355,6	12,7	571,5
16.00 × 22.5	406,4	12,7	571,5
20.00 × 22.5	508,0	12,7	571,5
AG20.00 × 26.5	508,0	12,7	673,1
AG24.00 × 26.5	609,5	12,7	673,1
AG20.00 × 30.5	508,0	12,7	774,7

Aros com base semi-rebaixada 5º

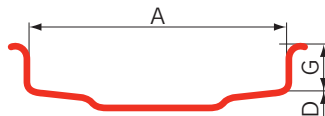

Aro	A	G	D
13 × 20 SDC	330,0	25,5	512,8

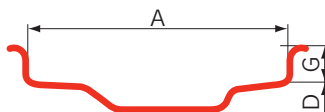

Aro	A	G	D
13LB × 15	330,2	11,0	380,2

Aros Cônicos 5º

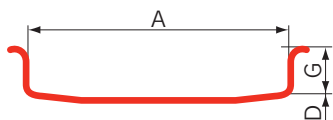

Aro	A	G	D
7.0 - 401.5	178,0	38,0	401,5

Aros Removíveis 5º

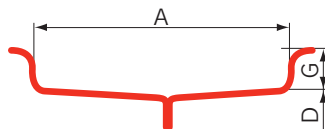

Aro	A	G	D
2.10 - 4 *	53,5	12,0	100,8

D Diâmetro Específico (mm)

* aro monopeça

** aro de várias peças



Termos e abreviações utilizados neste catálogo

Acrônimos	Significado	Definição
PR	Lonas	Identifica as diferentes versões dos pneus (capacidade de carga/pressão de inflação) que têm a mesma designação de medida.
TIPO	Com câmara ou sem câmara	Sem Câmara (TL) – Pneus especialmente desenhados para montar sem câmara interna em aros apropriados. Os pneus sem câmara podem ser utilizados com câmara.
LI	Índice de Carga	É um código numérico associado à carga máxima que um pneu pode suportar à velocidade indicada pelo seu Símbolo de Velocidade em condições de serviço especificadas pelo fabricante do pneu.
SS	Índice de Velocidade	Indica a velocidade máxima à qual o pneu pode transportar uma carga correspondente ao seu Índice de Carga em condições de serviço especificadas pelo fabricante do pneu.
	Rodas de Direção Livre	Rodas de direção livre, que não transmitem movimento, ex. reboque.
	Rodas Motrizes	Rodas motrizes, que transmitem movimento, ex. eixo traseiro.
ARO	Aro Recomendado	O aro que oferece o melhor ajuste do pneu para todas as condições e tipos de serviço.
ARO (PERMITIDO)	Aro Permitido	Qualquer aro que possa ser permitido, além do aro recomendado.
	Dimensões do Pneu Novo	Os dimensões de um pneu novo sem carga montado na roda correspondente às suas dimensões com a pressão de inflação recomendada e permitida para suportar um mínimo de 24 horas à temperatura ambiente normal antes do reajuste da pressão de novo para o seu nível original.
	Largura da Seção (design)	A distância linear entre os exteriores das paredes laterais de pneu novo inflado excluindo elevações devido à rotulagem (marcação), decorações ou bandas ou nervuras protetoras.
	Diâmetro Total (design)	O diâmetro de um pneu inflado na superfície mais externa do solo.
	Raio Estático (nominal teórico)	O raio do pneu novo carregado com a capacidade de carga máxima e com a pressão do pneu correspondente.
	Circunferência de Rolamento (nominal teórica)	A circunferência do pneu carregado com a capacidade de carga máxima e com a pressão do pneu correspondente.

Acrônimos	Significado	Definição
CAPACIDADE DE CARGA	Capacidade de Transporte de Carga do Pneu	A carga máxima (kg) que um pneu pode suportar sob condições específicas de operação. No caso de rodas motrizes duplas, é aplicado um fator de 1,76 à capacidade de carga de um único pneu.
	Pressão de inflação	A pressão "a frio" (kPa) do fluido com o qual o pneu é inflado.
HLV	Variação de Carga Elevada	<p>É onde a carga do pneu varia por um fator de "2" ou mais entre as condições com ou sem carga. A pressão de inflação para a aplicação da HLV deve ser aumentada, consulte o fabricante do pneu. No caso da HLV, a distância máxima não deve exceder 1 km e a velocidade máxima não deve exceder 10 km/h. Para uma distância maior ou velocidade mais elevada, consulte o fabricante do pneu.</p> <p>Exemplo do uso: sem HLV – utilização normal com carga constante no serviço de transporte, ou no serviço de campo, ex. reboque; trator com HLV – utilização com diferentes condições de carga, fator > 2 entre com carga e sem carga, ex. carregadeiras.</p>
LLV	Variação de Carga Baixa	Aplicação padrão com diferença de carga baixa entre as condições com e sem carga.
75% ÁGUA	Capacidade de Água	Capacidade da água para o Lastro com Água.
ETRTO	Organização Técnica Europeia de Pneus e Rodas	Os dados neste Manual de Dados Técnicos referem-se aos padrões ETRTO, onde é possível encontrar maiores informações.
SRI	Índice do Raio de Velocidade	O Índice do Raio da Velocidade é, por convenção, um parâmetro exclusivamente utilizado para o cálculo da velocidade teórica dos tratores durante os procedimentos de homologação da União Europeia e para a intercambiabilidade de diferentes medidas de pneus.
	Largura Nominal da Seção	A largura da seção de um pneu inflado montado em um aro apropriado, sendo indicado na descrição do pneu.
IND		Pneus agrícolas para rodas de tração para aplicações de construção com capacidades de carga e pressões de inflação que diferem das daqueles que têm a mesma designação de tamanho para utilização em tratores agrícolas.
REFORÇADO		Pneus com melhor proteção contra danos no pneu (perfuração). A capacidade de carga e dimensões do pneu permanecem as mesmas que a especificação padrão.

Yokohama TWS Brasil Ltda.

Rua Prefeito João Villalobo Quero, 1960 – Barueri – SP – Brazil



Yokohama TWS Brasil Ltda cumpre integralmente com as normas de utilização de Hidrocarbonetos Policíclicos Aromáticos (HAPs) determinados pela Normativa Europeia EC/2005/.

Yokohama TWS Cz.4/2019//Portea Media
Sujeito a alterações técnicas,
erros de impressão, em textos ou ilustrações.



Mitas

Mitas



Conheça nosso site



Conheça nosso app



Siga-nos



Yokohama TWS Brazil Ltda
Rua Prefeito João Villalobo Quero, 1960 - Barueri - SP

Yokohama TWS Brasil Ltda: 03/2003 | Sujeito a alterações técnicas, erros de impressão e erros de digitação ou ilustrações

Mitas